

MILLER[®]

by Honeywell



Miller H-Design DuraFlex[®]



Miller H-Design[™]

90023600 ind B



Index

Picture guide.....	11
EN English.....	14
FR Français.....	18
DE Deutsch.....	22
ES Español.....	26
PT Português.....	30
NL Nederlands.....	34
DA Dansk.....	38
FI Suomi.....	42
NO Norsk.....	46
SV Svenska.....	50
IT Italiano.....	54
PL Polska.....	58
RU Русский.....	62
LT Lietuvių kalba.....	66
ET Eesti keel.....	70

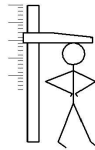
LV**Latviešu valoda..... 74****HU****Magyar..... 78****RO****Româna 82****TR****Türkçe..... 86****Meaning of Markings..... 90****Inspection sheet..... 96****HEIGHT / STATURE (en cm)****WEIGHT / POIDS (en kg)**

	150	155	160	165	170	175	180	185	190	195	200
140											
130											
120											
110											
100											
90											
80	S0		S1			S2		S3			
70	S0		S1			S2		S3			
60	S0		S1			S2		S3			
50	S0		S1			S2		S3			
40	S0		S1			S2		S3			

Size4 : Customized /Sur mesure

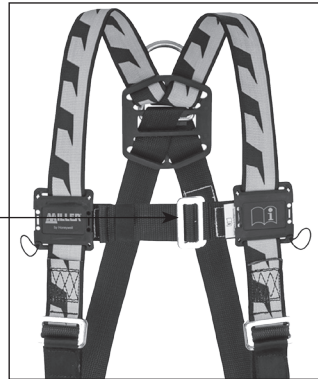
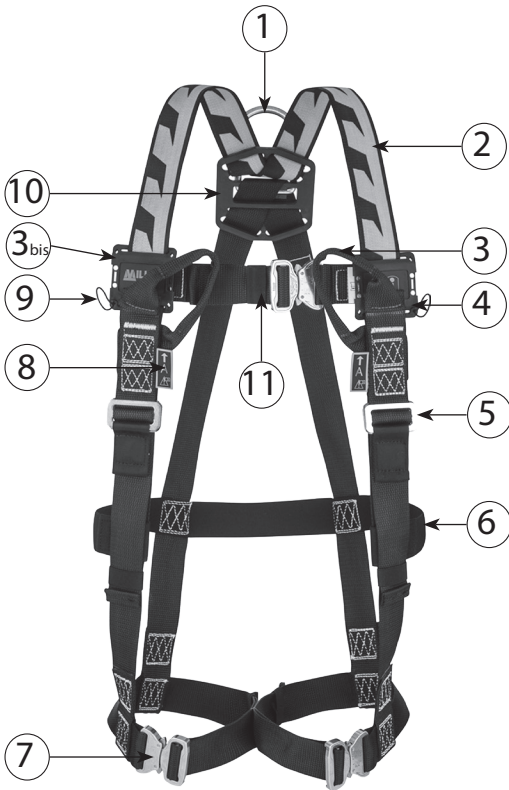

EN 1- Back attaching element or back D’ring 2- Shoulder straps, 3- Front attachment webbing points, 3bis- Chest attachment point via one D-Ring, 4- Left park point plate with identification , 4bis- Right park point plate, 5- Front adjustment Buckles, 6- Support strap, 7- Automatic buckles, 7bis- Rapco buckles, 8- Labels indicating the attachment, 9- Park points, 10- Back plate with fall indicator. 11- Chest strap.

FR 1- Point d’accrochage ou D dorsal, 2- Sangle bretelle, 3- Points d’accrochage thoracique en sangle, 3bis- Point d’accrochage thoracique en « D », 4- Plaque du porte-outils gauche + marquage, 4bis- Plaque du porte-outils droite 5- Boucles de réglage avant, 6- Sangle de confort, 7- Boucles automatiques, 7bis- Boucles rapco, 8- Etiquettes indiquant les points d’accrochages, 9- Porte-outils, 10- Plaque dorsale avec Témoin de chute, 11- sangle thoracique ou bavaroise

DE 1- Rückenbefestigung oder rückseitiger D-Ring, 2- Schulterriemen, 3- Vordere Gurtbefestigungen, 3b- Anschlagpunkt mit einem D-Ring für Brust, 4- Platte für Werkzeughalter (links) mit Identifikation, 4b- Platte für Werkzeughalter (rechts), 5- Vordere Einstellschnallen, 6- Tragegurt, 7- Automatikschnallen, 7b- Rapco-Schnallen, 8- Aufkleber mit Angabe der Befestigung, 9- Platte für Werkzeughalter, 10- Rückseitige Platte mit Absturzanzeige. 11- Brustgurt

ES 1- Elemento de enganche dorsal o «D» dorsal, 2- Correas de hombros, 3- Puntos elásticos de enganche frontal, 3bis- Puntos de enganche torácicos mediante «D», 4- Placa de portaherramientas izquierda con identificación, 4bis- Placa de portaherramientas derecha, 5- Hebillas de enganche frontal, 6- Correa de soporte, 7- Hebillas automáticas, 7bis- Hebillas Rapco, 8- Etiquetas que señalicen los puntos de enganche, 9- Portaherramientas, 10- Placa dorsal con indicador de caída. 11- Correa torácica

PT 1- Elemento de amarração dorsal ou «D» dorsal, 2- Alças, 3- Pontos de amarração frontal da correia, 3bis- Ponto de amarração torácica através do «D», 4- placa de pontos de estacionamento à esquerda com identificação, 4bis- placa de pontos de estacionamento à direita, 5- Fivelas de ajuste frontal, 6- Correia de suporte, 7- Fivelas automáticas, 7bis- Fivelas Rapco, 8- Etiquetas indicando a amarração, 9- Pontos de estacionamento, 10- Placa traseira com indicador de queda.11- Correia torácica

NL 1- Rugverankeringselement of D-ring achterzijde, 2- Schouderbanden, 3- Riemsluiting aan de voorkant, 3bis- Borstverankeringspunt via één D-ring, 4- linker plaat voor parkeerpunten (bevestigingspunten) met identificatie, 4bis- rechter plaat voor parkeerpunten (bevestigingspunten), 5- Verstelgespen aan de voorzijde, 6- Hulpriem, 7- Automatische gespen, 7bis- Rapco-gespen, 8- Labels die de bevestiging aangeven, 9- Parkeer- of bevestigingspunten, 10- Rugplaat met valindicator.11- Borstband

DA 1- Ryggplaceret forankringsssystem eller D-ring, 2- Seletøj, 3- Remforlængerpunkter foran, 3bis- Brystforankringspunkt via én D-ring, 4- plade med holdepunkter i venstre side med identifikation, 4bis- plade med holdepunkter i højre side, 5- Justeringsspænder foran, 6- Støttestrop, 7- Automatiske spænder, 7bis- Rapco-spænder, 8- Mærkater, der angiver fastgørelsen, 9- Værktøjsholder, 10- Bagplade med faldindikator.11- Bryststremmen

FI 1- Takakiinnityslaitte tai taka D-rengas, 2- Olkavyöt, 3- Etuvyökiinnikkeet, 3bis- Rintakiinnityspiste D-renkaalla, 4- kiinnityspisteiden levy vasemmalla tunnistuksella, 4bis- kiinnityspisteiden levy oikealla, 5- Etusääätösoljet, 6- Tukinauha, 7- Automaattisoljet, 7bis- Rapco-soljet, 8- Merkinnät, jotka näyttävät kiinnityksen, 9- Kiinnityspisteet, 10- Takalevy putoamisen ilmaisuilla.11- Rintanauha

NO 1- Festelement for rygg eller rygg D-ring, 2- Skulderstroppe, 3- Festepunkter for stropper forside, 3b- Festepunkter bryst via en D-ring, 4- Plate for festepunkter venstre med identifikasjon, 4b- Plate for festepunkter høyre, 5- Justeringsspenner forside, 6- Støttestropp, 7- Automatiske låsespenner, 7b- Rapco låsespenner, 8- Etiketter som viser festet, 9- Festepunkter, 10- Ryggplate med fallindikator.11- Bryststroppen

SV 1- Ryggfäste eller D-ring på ryggen, 2- Axelband, 3- Vävbandsfästpunkter på framsidan, 3bis- Bröstfästpunkt via en D-ring, 4- platta med fästpunkter, vänster, med identifikation, 4bis- platta med fästpunkter, höger, 5- Främre justeringsspännen, 6- Stödrem, 7- Automatiska spännen, 7bis- Rapco-spännen, 8- Etiketter som visar fästet, 9- Fästpunkter, 10- Ryggplatta med fallindikator.11- Bröststremmen

IT 1- Elemento di ancoraggio dorsale o anello a 'D' posteriore, 2- Bretelle, 3- Punti di ancoraggio della cinghia anteriori, 3bis- Punto di ancoraggio toracico tramite anello a D, 4- piastra dei punti di fissaggio sx con identificazione, 4bis- piastra dei punti di fissaggio dx, 5- Fibbie di regolazione anteriore, 6- Cinghia di supporto, 7- Fibbie automatiche, 7bis- Fibbie Rapco, 8- Etichetta di indicazione della piastra di ancoraggio, 9- Punti di fissaggio, 10- Piastra dorsale con indicatore di caduta.11- Cinghia toracica

PL 1- Element mocowania na plecach lub sprzączka „D” mocowania na plecach, 2- Pasy naramienne, 3- Przednie punkty mocowania pasów, 3bis- Punkt mocowania poprzez jedną sprzączkę „D” na klatce piersiowej. 4- Lewa płytką ze ściągaczami z identyfikacją, 4bis- Prawa płytką ze ściągaczami, 5- Przednie sprzączki regulujące, 6- Pasek podtrzymujący, 7- Sprzączki automatyczne, 7bis- Sprzączki firmy Rapco, 8- Plakietki wskazujące sposób mocowania, 9- Ściągacze, 10- Tylna płytką ze wskaźnikiem upadku.11- Pas na klatkę piersiową

RU 1- Задний соединительный элемент или заднее D-образное кольцо, 2- Плечевые лямки, 3- Передние крепежные элементы, 3bis- Нагрудный крепежный элемент, проходящий через D-образное кольцо, 4- Левая пластина точек закрепления с указателями, 4bis- Правая пластина точек закрепления, 5- Пряжки с фронтальной регулировкой, 6- Поддерживающая опора, 7- Автоматические пряжки, 7bis- Пряжки Rapco, 8- Метки, обозначающие порядок соединения, 9- Точки закрепления, 10- Задняя пластина с индикатором падения.11- Нагрудный

LT 1- galinis jungiamasis elementas arba galinis D žiedas, 2- pečių diržai, 3- priekiniai diržo tvirtinimo taškai, 3bis- krūtinės tvirtinimo taškas su vienu D žiedu, 4- kairioji prisitvirtinimo taškų plokštelė su identifikacija, 4bis- dešinioji prisitvirtinimo taškų plokštelė, 5- priekinės reguliuojamosios sagtys, 6- laikantysis diržas, 7- automatinės sagtys, 7bis- „Rapco“ sagtys, 8- etiketės, nurodančios tvirtinimą, 9- prisitvirtinimo taškai, 10- galinė plokštelė su kritimo indikatoriumi.11- Krūtinės juosta

ET 1- Seljapoolle kinnituselement ehk selja D-rõngas, 2- Õlarihmad, 3- Eesmised kinnituspunktid, 3b- Rindkere kinnituspunkt ühe D-rõngaga, 4- Vasakpoolsed plaadi kinnituspunktid koos tähistusega, 4b- Parempoolsed plaadi kinnituspunktid, 5- Eesmised reguleerimispannlad, 6- Tugirihm, 7- Automaatpannlad, 7b- Rapco pannlad, 8- Kinnituskohti tähistavad sildid, 9- Kinnituspunktid, 10- Kukkumisnäidikuga seljaplaat.11- Rinnarihm

LV 1- Muguras stiprinājuma elements vai muguras D veida gredzens, 2- Plecu siksnas, 3- Priekšpuses stiprinājumu punkti auduma siksnām, 3bis- Krūšu stiprinājuma punkts caur vienu D veida gredzenu, 4- Aiztures punktu plāksne ar identifikāciju, 4bis- Aiztures punktu plāksne labajā pusē, 5- Priekšpuses regulēšanas sprādzes, 6- Atbalsta sikсна, 7- Automātiskās sprādzes, 7bis- Rapco sprādzes, 8- Marķējumi, kas apzīmē stiprinājumu, 9- Aiztures punkti, 10- Aizmugurējā plāksne ar kritiena indikatoru.11- Krūšu siksnu

HU 1- Hátsó rögzítőelem vagy hátsó D-gyűrű, 2- Vállhevederek, 3- Elülső hevedercsatlakoztatási pontok, 3B- Mellkasi csatlakoztatási pont (1 darab D-gyűrűn keresztül), 4- Azonosítóval ellátott pihenési pontok táblája, 4B- Pihenési pontok táblája – jobb, 5- Elülső állítócsatok, 6- Támasztószíj, 7- Önkioldó csatok, 7B- Gyorskioldó csatok, 8- A rögzítést jelölő címkék, 9- Pihenési pontok, 10- Zuhanási jelzessel ellátott hátlap.11- Mellhevedert

RO 1- Element de agățare spate sau Inel „D” dorsal, 2- Curele de umăr, 3- Puncte frontale de agățare a plasei, 3bis- Punct de agățare pe piept printr-un inel „D”, 4- placă de puncte de parcare stânga cu identificare, 4bis- placă de puncte de parcare dreapta, 5- Catarama frontale de ajustare, 6- Curea de sprijin, 7- Catarama automate, 7bis- Catarama Rapco, 8- Etichete care indică elementul agățat, 9- Puncte de parcare, 10- Placă spate cu indicator de cădere 11- Curea pectorală.

TR 1- Element de agățare spate sau Inel „D” dorsal, 2- Curele de umăr, 3- Puncte frontale de agățare a plasei, 3bis- Punct de agățare pe piept printr-un inel „D”, 4- placă de puncte de parcare stânga cu identificare, 4bis- placă de puncte de parcare dreapta, 5- Catarama frontale de ajustare, 6- Curea de sprijin, 7- Catarama automate, 7bis- Catarama Rapco, 8- Etichete care indică elementul agățat, 9- Puncte de parcare, 10- Placă spate cu indicator de cădere 11- Curea pectorală.

Designation					
REF	Type of Webbing	Number of point	Type of Buckles	Type of sternal anchorage	Size (p3)
1032830	H-Design Figure 3a	1pt Figure 1a and 2c	rapco Figure 4a	Figure 2c	Size 0
1032831					Size 1
1032832					Size 2
1032833					Size 3
1032834	H-Design Figure 3a	1pt Figure 1a and 2c	auto Figure 4b	Figure 2c	Size 0
1032835					Size 1
1032836					Size 2
1032837					Size 3
1032838	H-Design Figure 3a	2pts Figure 1a and 2a	rapco Figure 4a	2 Loops Figure 2a	Size 0
1032839					Size 1
1032840					Size 2
1032841					Size 3
1032842	H-Design Figure 3a	2pts Figure 1a and 2b	rapco Figure 4a	2D Figure 2b	Size 0
1032843					Size 1
1032844					Size 2
1032845					Size 3
1032846	H-Design Figure 3a	2pts Figure 1a and 2a	auto Figure 4b	2 Loops Figure 2a	Size 0
1032847					Size 1
1032848					Size 2
1032849					Size 3
1032850	H-Design Figure 3a	2pts Figure 1a and 2b	auto Figure 4b	2D Figure 2b	Size 0
1032851					Size 1
1032852					Size 2
1032853					Size 3



Figure 1a



Standard webbing
Figure 3a



Figure 1b



Stretch webbing
Figure 3b

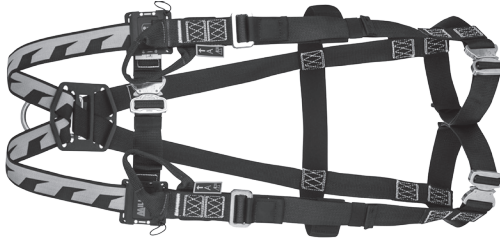

Figure 2a



Figure 2b

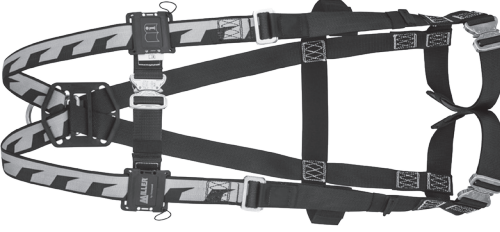

Figure 2c

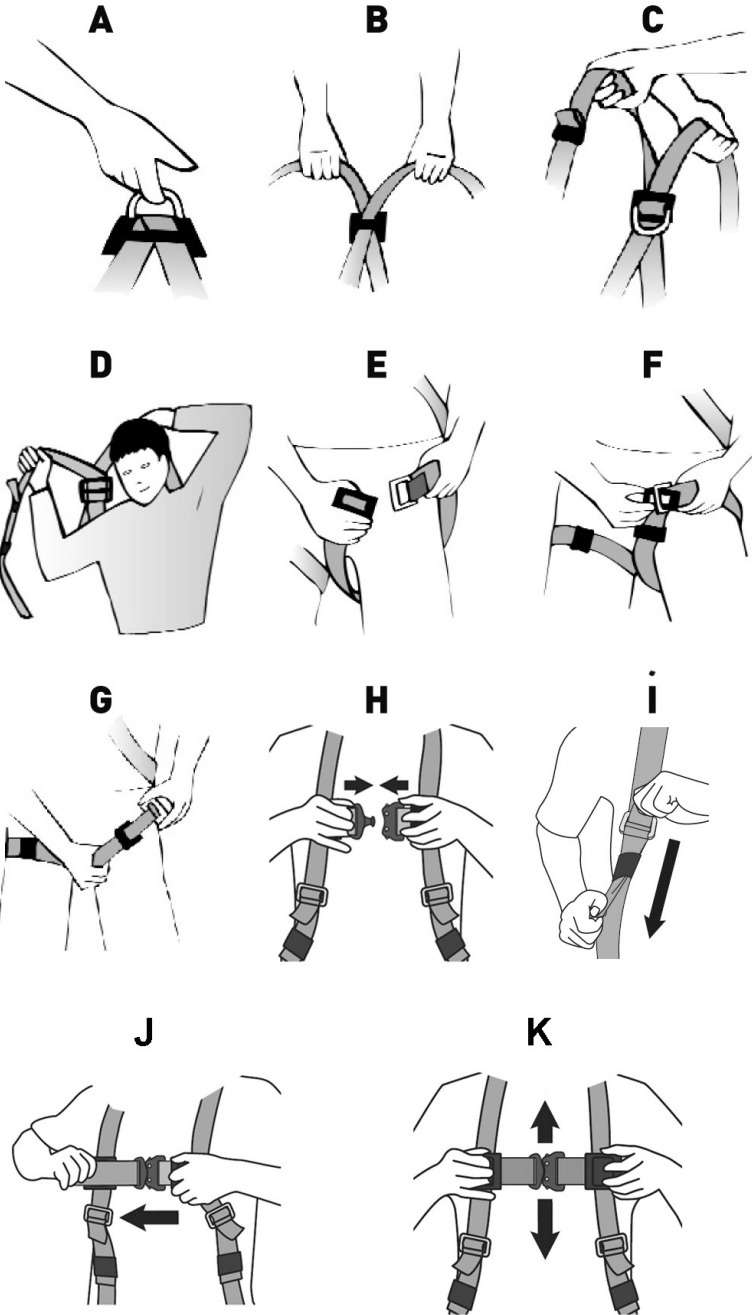

Figure 4a



Figure 4b

I-



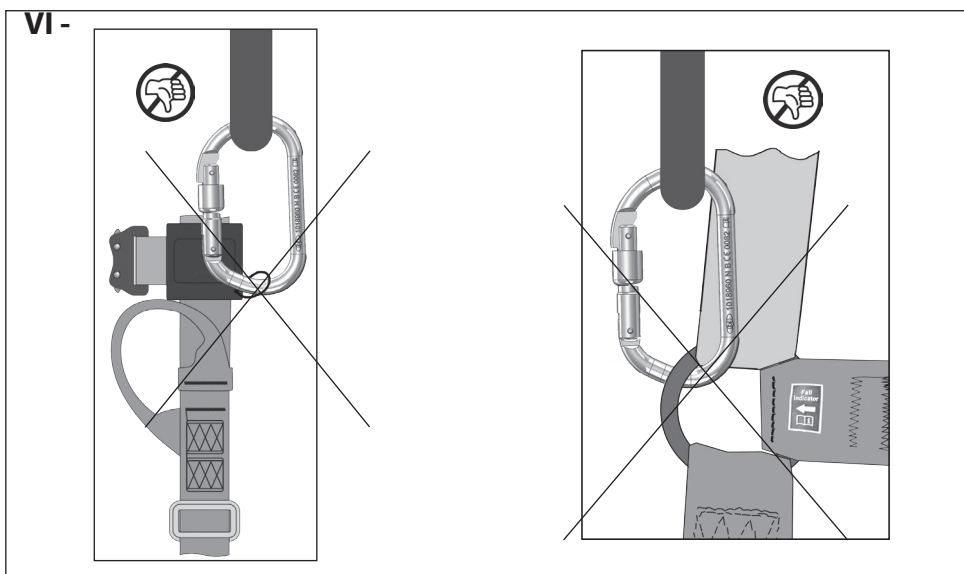
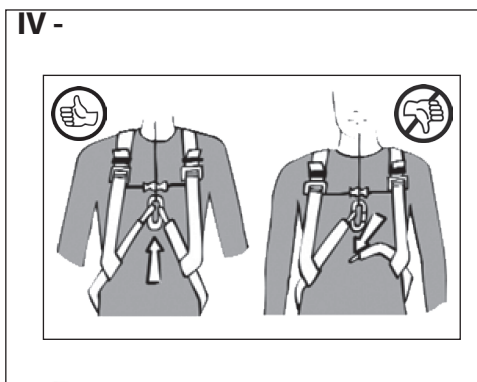
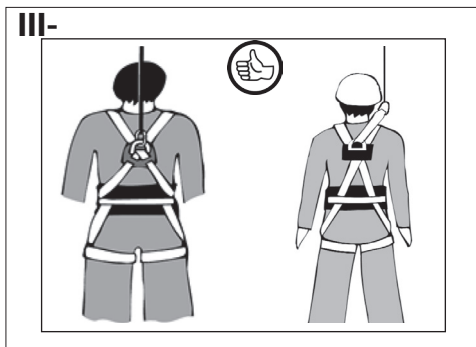
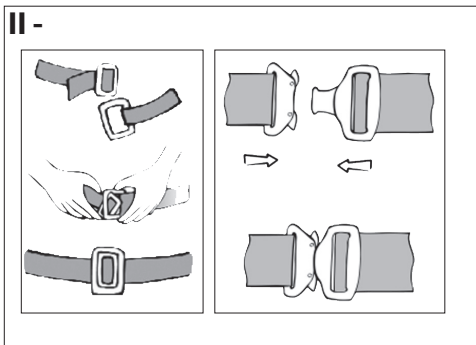

VII-

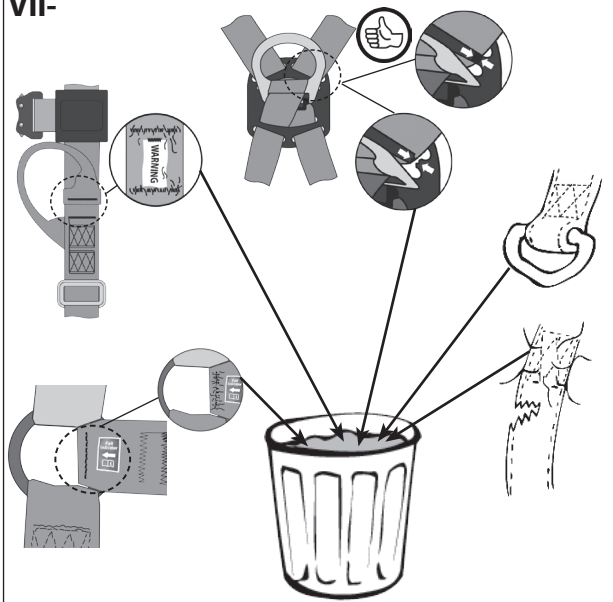

VIII -

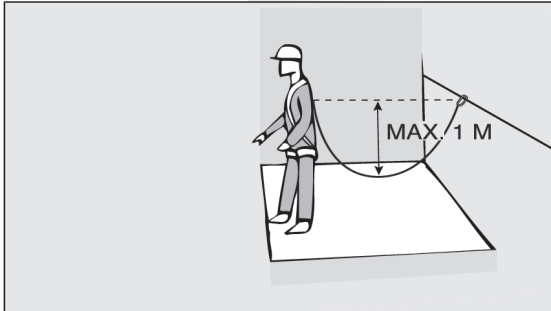
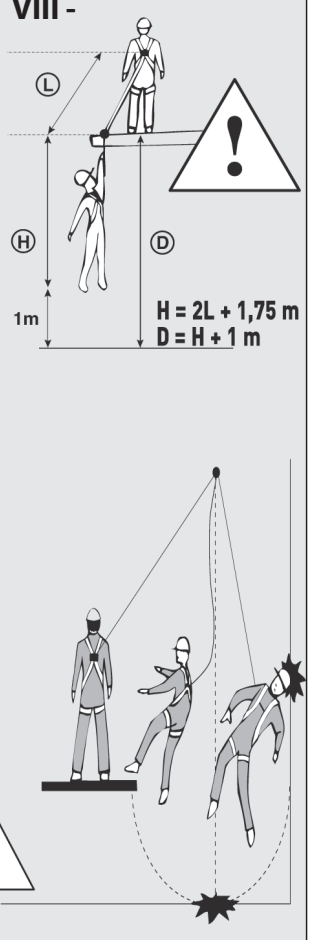

IX -

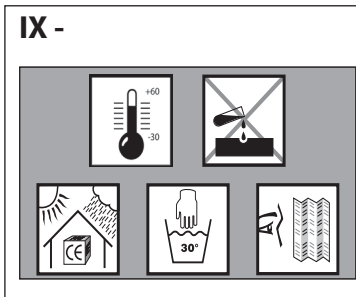

X -

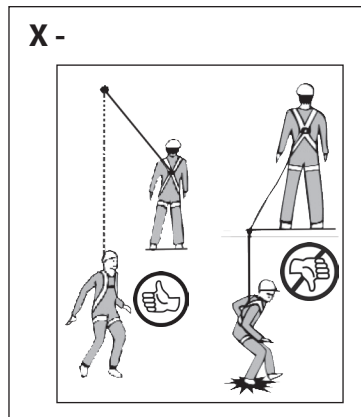



General instructions for use

PERSONAL PROTECTION EQUIPMENT FALL ARREST HARNESS

COMPLIANT WITH STANDARD EN 361:2002

1- INTRODUCTION

1-1 IMPORTANT PLEASE NOTE:

You have just acquired Personal Protective Equipment (PPE) and we thank you for your confidence. Please follow the instructions given here **BEFORE EVERY USE OF THE EQUIPMENT**, in order to gain maximum benefit. Failure to follow the instructions given in this manual may have grave consequences.

We recommend that you re-read these instructions from time to time. In addition, the manufacturer or its representative declines all responsibility in case of any use, storage method or maintenance carried out in any other manner than that described in this manual.

**FAILURE TO COMPLY WITH THESE INSTRUCTIONS
MAY LEAD TO MALFUNCTIONING OF THE
PRODUCT AND BE DETRIMENTAL TO THE
ARREST OF A FALL, THUS RESULTING IN SERIOUS
INJURIES OR DEATH FOR THE USER**

**IF THE BUYER IS NOT THE END USER, IT IS
IMPORTANT THAT THESE INSTRUCTIONS ARE
GIVEN TO THE END USER**

In the interests of the user's safety, if the product is resold outside of the original destination country, the seller must provide the following information in the language habitually used in the country of use:

- ✓ maintenance instructions
- ✓ instructions for periodical examination;
- ✓ instructions concerning repairs;
- ✓ additional information required that is specific to the equipment.

1-1 LIST OF PRODUCTS CONCERNED (cf. p 8-9)

1-2 CONTACT

Honeywell Fall Protection France SAS
35-37, rue de la Bidauderie
18100 VIERZON CEDEX - FRANCE
Tél: (33) 02 48 52 40 40
Fax : (33) 02 48 71 04 97

e-mail: techniserv.hsp@honeywell.com
Web: www.honeywellsafety.com

1-3 PRODUCT DESCRIPTION (cf. p 4-7)

COMPLIES WITH STANDARD EN 361

Full body harness (made of straps, synthetic fibres, information about material available on equipment marking) with or without connectors (Compliant with EN 362).

1-4 COMPATIBILITIES

A fall arrest harness is designed to be used together with other components forming part of personal fall arrest systems (compliant with EN 363).

It is necessary to be completely sure before use that the recommendations specific to each element associated with this product are respected, as defined in their corresponding instructions, that they comply with the applicable European standards or otherwise any other appropriate standard and that their safety functions do not interfere with one another.

Check that the product you have just acquired is compatible with the recommendations of the other system components.

1-5 HAZARDS

In conjunction with fall arrest systems, this harness is designed to protect against fall from height that may cause serious injuries.

While in use, protect your PPE against all risks connected with the work environment: thermal, electrical or mechanical shocks, acid splashes, sharp edges, etc. ...

1-6 PERFORMANCE

This equipment has undergone a standard EC examination (EN 361) with a notified body (cf p95), which issued an EC certificate confirming that all equipment produced and the corresponding instructions comply with Directive 89/686/EEC.

1-7 LIMITATIONS AND CAPABILITIES

Only a fall arrest harness which is compliant with EN 361 is allowed to be used in a fall arrest.

This harness shall be used as a part of a fall arrest system (eg work on roofs, terrace, scaffolding, ...), and shall not be used for work positioning or suspension work.

Never use this harness for load carrying.

If the harness has suffered a fall, it must be withdrawn from the field.

1-8 TRAINING

WARNING

Activities at height are dangerous and can cause serious accidents and injuries. We remind you that you are personally liable in the case of an accident, injury or fatality to either yourself or a third party during or following the use of one of our products. The use of our products is reserved to authorized persons who have gone through the proper training or who are operating under the supervision and instruction of an authorized superior.

Ensure that you have been adequately trained in the use of this PPE and make sure that you fully understand how it works. If there is any doubt, do not take any risks but rather seek advice. Good physical condition is required in order to carry out work at height. Certain medical contraindications can threaten the user's safety (taking medications, cardiovascular problems, etc.) during normal use of the PPE and in emergencies. In any case of doubt, consult your physician.

The product must not be used by persons weighing more than 140 kilograms. Clothing and equipment included..

2 - PRIOR USE INFORMATION

Whenever possible, it is strongly recommended that this equipment is personally assigned to a single user.

2-1 TRANSPORTATION, STORAGE AND PACKAGING

Store away from sources of heat. Store the harness away from humidity and ultraviolet light,

Avoid any atmosphere that is corrosive or excessively hot or refrigerated.

During transport, check that your PPE is stored well away from any source of heat, damp, corrosive atmosphere, ultraviolet rays, etc. ... This harness is sold in rot proof and waterproof plastic packaging, with its instructions for use.

2-2 HOW TO SELECT THE APPROPRIATE SIZE

(cf. p 3)

2-3 CHECKING

Before each use, carry out a thorough visual examination to ensure that the PPE, as well as any other equipment that may be attached to it (connector, lanyard, etc.) is complete. Make all necessary arrangements for the implementation of any rescue in total safety. In the event of your product being damaged, consult the manufacturer or his agent. If you have any doubts regarding the safe condition of the product, or if the product has been used to arrest a fall, it is essential to your personal safety that the PPE be withdrawn from service and sent back to the manufacturer or a qualified repair centre for checking, or destruction. Following examination, the centre will either deliver or re-

fuse written authorisation to re-use the PPE. It is strictly forbidden to modify or repair a PPE yourself. Only the manufacturer or a repair centre is qualified to carry out these repairs.

Check the serviceable condition of the harness: (cf.VII) :

- ✓ No incipient breaks in the webbing,
- ✓ No deformation of the D-links,
- ✓ Correct operation of the buckle systems,
- ✓ Integrity of the seams,
- ✓ Good condition of the metal components.
- ✓ The non-tripping of the fall indicators

Your harness may have several fall indicators :

- ✓ On the back plate (where the back D-Ring is) : if this fall indicator is triggered, an element of the back plate will break.
- ✓ On the front webbing loops (front attachment webbing points) : if this fall indicator is triggered, the red stitching on each chest webbing loops will break. A fall indicator will then be visible (warning label indicating that the product should not be used anymore)
- ✓ On the chest strap (chest attachment point via one D-Ring) : if this fall indicator is triggered, the red stitching on the chest strap will break.

2-4 PUTTING AND ADJUSTMENT ON THE FALL ARREST HARNESS

Please proceed as follows in order to put your harness on without difficulty (cf. I) :

- ✓ Take the harness by the Back 'D' ring,
- ✓ Put on the shoulder straps one after the other,
- ✓ Pass the thigh straps between your legs, in order to lock them into the buckles on either side of your hips. Be careful not to cross the thigh straps
- ✓ Adjust the thigh straps by pulling or releasing the strap end (cf. G)
- ✓ Close the chest strap,

- ✓ Adjust the front adjustment buckles one after the other by pulling on or releasing the end of the strap. (cf. I)
- ✓ Adjust the chest straps horizontally by pulling on or releasing the end of the strap, or vertically by pulling the park points up or down (depending on the harness model).

For a fall arrest harness to be totally efficient, it must be properly adjusted (not too tight or too loose, and thigh straps must be in a horizontal position on the legs). Please note: harnesses made of elasticised webbing require a tighter fit.

Once your harness is adjusted, check that no webbing is twisted or crossed over, that all the buckles are correctly attached and that the back 'D' is situated at the level of the shoulder blades. For optimum safety, do not hesitate to seek help.

2 - 5 HOW TO TAKE OFF THE HARNESS

After work, once there is no risk of fall from height anymore, unlock the different buckles to take off the harness.

3 - USE

3 - 1 USE INFORMATION

To correctly attach the fall arrest harness to an anchorage point (compliant with EN 795) and make sure that the work will be performed in a way that it minimizes as much as possible the risk of fall and reduces the work height, we recommend that you proceed as follows:

- ✓ To connect an energy absorber (compliant with EN 355) to the back attaching element of the fall arrest harness (cf. EN 355) or an automatic retractable fall arrester (compliant with EN 360).
- ✓ For the chest attaching element of the fall arrester of the harness, connect a mobile fall arrester which includes an anchorage support (rigid compliant with. EN 353-1, flexible compliant with EN 353-2).

ANCHORAGE POINT

If possible, to be used with anchorage devices (conformed to the EN 795 standard - please refer to the corresponding user instruction) or structural anchor. that is to say elements fixed to last to a structure (wall, post...).

Check that the anchorage point:

- ✓ Offers minimum resistance of 12 kN,
- ✓ Is situated ideally above the operator, (cf. X).
- ✓ Is vertically in line with the working surface: (maximum angle $\pm 30^\circ$),

- ✓ Is totally suited to the equipment attaching device
- ✓ Has no sharp edges

CARABINER

Connector is compliant with EN 362 standard

- ✓ The carabiner must be connected directly to the harness with no intermediary buckle.
- ✓ When the carabiner is used for attachment to an anchorage point, check for compliance with the recommendations of the «ANCHORAGE POINT» paragraph.

It is also possible to use a webbing anchor point (EN 795) or an anchoring clamp (EN 362) to attach oneself to an anchorage point.

WHEN CONNECTING THE CARABINER, MAKE SURE THAT THE LOCKING SYSTEM IS IN PLACE.

CAUTION:

The carabiner is an essential component for your safety (please refer to the corresponding user instruction). We therefore advise you to:

- ✓ Assign the connector to a single person where possible,
- ✓ Check before each use for any signs of deformation or, wear and for the correct operation of the locking system,
- ✓ If it has a manual locking system, do not attach and remove it several times during a working day

SIMILARLY, IF THE CARABINER HAS BEEN USED TO ARREST A FALL, IT IS NECESSARY FOR THE SAKE OF SAFETY, TO RETURN IT FOR CHECKING.

The attachment of the fall arrest system to the harness **MUST BE MADE SOLELY** by the back attaching element provided for the purpose ("D" link or webbing attaching extension) (cf. III) or by chest anchorage points (webbing links or "D" link) (cf. IV & V). The chest attaching webbing points must imperatively be used with two points at the same time. When connecting a shock-absorbing lanyard to the dorsal extension strap on the harness, ensure that the total length of the lanyard + extension strap + connector does not exceed 2m. When connecting a shock-absorbing lanyard to the dorsal extension strap on the harness, ensure that the total length of the lanyard + extension strap + connector does not exceed 2m.

During use, check the adjusting and/or attaching parts from time to time.

SPACE CLEARANCE

If there is a risk of falling, or if anchorage can only be provided below the attaching points of the harness, it

is essential to use a lanyard fitted with an energy absorber. Before using an energy absorber incorporated into a lanyard, check for a minimum space clearance below the user's feet as necessary, to prevent any collision with the structure or the ground (please refer to the corresponding user instruction). With a weight of 100 kg and a fall factor of two (worst case scenario), the air clearance D is the stopping distance H (2L+1.75m) plus an additional distance of 1 m. (cf. VIII). Important: if the harness is equipped with an extension strap, take this into account when calculating the clearance distance.

3-2 WARNING

Park points can resist to a load of 2 kg. If the load connected to these park points exceed the maximal load or if you pulled down sharply on the park point ring, the ring will then come off the plate. If the ring comes off the plate, it is still possible to attach it back to the plate without any impact on the safety of the harness reliability.

For a fall arrest harness to be totally efficient, it must be properly adjusted (cf II-IV)

3-3 EMERGENCY PROCEDURES

"whenever a fall protection system is used, a plan must be established to deal with any emergency that may happen (eg a rescue after a fall)"

4 - AFTER USE INFORMATION

4-1 CLEANING

- ✓ The harness should be cleaned with water and a mild soap (neutral PH). Never use acid, solvents or any solvent-based product,
- ✓ Leave to dry in a well-ventilated area, away from sources of heat. Store the harness away from humidity and ultraviolet light,
- ✓ Avoid any atmosphere that is corrosive or excessively hot or refrigerated.

4-2 PERIODIC EXAMINATION

These instructions must be kept with the product. Fill in the identification sheet and enter the markings information. This periodic examination, which verifies the effectiveness and strength of the equipment is indispensable in guaranteeing the user's safety. It is your responsibility to make sure that this sheet is updated and stored. In the absence of any written record on the identification sheet, the product will be considered not to have been maintained and no warranty will be granted by the manufacturer. A qualified person must examine this equipment at least once each year, in strict compliance with the instructions of the manufacturer and the examination must be recorded on the attached sheet and on the label provided on the harness for this purpose. The frequency of the exami-

nation must be increased in accordance with regulations in case of heavy usage or in difficult environmental conditions. The legibility of the product markings must be checked.

4-3 LIFESPAN

The maximal life of PPE that is predominantly textile is evaluated as being 10 years after the date of manufacture. However, the following factors may reduce the performance of the product and its lifespan: intensive use, incorrect storage, improper use, fall arrest, deformation, contact with chemical products (alkali and acid), exposure to sources of heat > 60°C, exposure to high sources of cold <-30 ° C, high exposure to ultraviolet rays, dirty environment, or very wet environment. (cf. 9).

5 - MISCELLANEOUS

5-1 IDENTIFICATION (cf. p 86-91)

5-2 APPLICABLE DIRECTIVES (cf. 1 -6)

5-3 NOTIFIED BODY (cf. p 95)



Instructions générales

EQUIPEMENT DE PROTECTION INDIVIDUEL HARNAIS D'ANTICHUTE

CONFORME À LA NORME EN 361 : 2002

1- INTRODUCTION

Vous venez d'acquérir un équipement de protection individuelle (EPI) et nous vous remercions de votre confiance. Afin que ce produit vous donne entière satisfaction, nous vous demandons, **AVANT CHAQUE MISE EN SERVICE** de suivre les instructions de ce manuel. Le non-respect des consignes décrites dans ce manuel pourrait avoir des répercussions graves. Nous vous conseillons de relire périodiquement ces instructions. De plus le fabricant ou son mandataire décline toute responsabilité en cas d'utilisation, de stockage ou d'entretien, effectué d'une manière autre que ce que nous vous décrivons dans ce manuel.

LE NON RESPECT DE CES CONSIGNES PEUT CONDUIRE À UN MAUVAIS FONCTIONNEMENT DU PRODUIT ET ÊTRE PRÉJUDICIALE À L'ARRÊT D'UNE CHUTE ENTRAÎNANT AINSI DES BLESSURES GRAVES VOIRE MORTELLES POUR L'UTILISATEUR.

SI L'ACQUÉREUR N'EST PAS L'UTILISATEUR, IL DEVRA IMPÉRATIVEMENT FAIRE PARVENIR CES INSTRUCTIONS À CE DERNIER.

Dans le cas où le produit est revendu hors du premier pays de destination, pour la sécurité de l'utilisateur, le revendeur doit fournir dans la langue du pays d'utilisation du produit :

- ✓ les instructions pour l'entretien,
- ✓ les instructions pour les examens périodiques,
- ✓ les instructions relatives aux réparations,
- ✓ les informations supplémentaires requises spécifiques à l'équipement.

1-1 LISTE DES PRODUITS CONCERNES (cf. p 8 - 9)

1-2 CONTACT

Honeywell Fall Protection France SAS
35-37, rue de la Bidauderie
18100 VIERZON CEDEX - FRANCE

Tél: (33) 02 48 52 40 40

Fax : (33) 02 48 71 04 97

e-mail: techniserv.hsp@honeywell.com

Web: www.honeywellsafety.com

1-3 DESCRIPTION PRODUIT (cf. p 4 - 7)

CONFORME À LA NORME EN 361

Harnais d'antichute (en sangle, en fibres synthétiques, information du matériau disponible sur le marquage de l'équipement) avec ou sans connecteurs (conforme à l'EN 362).

1-4 COMPATIBILITES

Un harnais d'antichute est destiné à être utilisé en association avec d'autres composants faisant partie des systèmes individuels d'arrêt des chutes (conforme à l'EN 363).

Il est nécessaire de s'assurer avant toute utilisation, que les recommandations propres à chaque élément associé à ce produit telles que définies dans leurs notices sont respectées, qu'ils respectent les normes européennes applicables ou, à défaut, toutes autres normes appropriées et, que leurs fonctions de sécurité n'interfèrent pas entre elles.

Vérifiez que le produit que vous venez d'acquérir est bien compatible avec les recommandations des autres composants du système.

1-5 DESCRIPTION DES DANGERS ET DES RISQUES

Un harnais d'antichute en liaison avec un système d'arrêt de chute, est conçu pour protéger contre les chutes de hauteur qui peuvent causer des blessures graves.

En cours d'utilisation, protégez votre EPI contre tout risque lié à l'environnement de travail : choc thermique, électrique ou mécanique, projection d'acide, arêtes tranchantes etc. ...

1-6 CONFORMITE A LA NORME

Cet équipement a fait l'objet d'un examen CE de type (EN 361) auprès d'un organisme notifié (cf p95) qui a délivré un certificat CE prouvant que l'ensemble de l'équipement produit et notice est conforme à la Directive 89/686/CEE.

1-7 LIMITES ET POSSIBILITÉS D'UTILISATION

Seul un harnais antichute qui est conforme à la norme EN 361 est autorisé à être utilisé dans un système d'arrêt de chute.

Ce harnais doit être utilisé avec un système d'arrêt de chute (par exemple pour travailler sur les toits, terrasse, échafaudages, ...), et ne doit pas être utilisé pour le positionnement de travail ou un travail en suspension.

N'utilisez jamais ce harnais pour le transport de charge

Si le harnais a subi une chute, il est essentiel pour votre sécurité que l'EPI soit retiré du service et qu'il soit renvoyé au fabricant ou à un centre de réparation qualifié pour vérification ou, destruction.

1- 8 FORMATION

ATTENTION

Les activités en hauteur sont des disciplines dangereuses qui peuvent provoquer des accidents et des blessures graves. Nous vous rappelons que vous assumez personnellement la responsabilité en cas d'accident, de blessure ou de décès survenant pendant ou suite à l'utilisation de nos produits, vous-même ou une tierce personne. L'utilisation de nos produits est réservée à des personnes compétentes, ayant suivi une formation adéquate et, sous la responsabilité d'un supérieur compétent. Entraînez-vous à l'usage de cet EPI et assurez-vous d'avoir pleinement compris son fonctionnement. En cas de doute, ne prenez pas de risque mais renseignez-vous ! Une bonne condition physique est obligatoire pour effectuer des travaux en hauteur. Certaines contre-indications médicales peuvent nuire à la sécurité de l'utilisateur (prise de médicaments, problème cardio-vasculaire...) lors de l'utilisation normale de l'EPI et en cas d'urgence. En cas de doute, renseignez-vous auprès de votre médecin. Le produit ne doit pas être utilisé par des personnes pesant plus de 140 kilogrammes vêtements et équipements compris.

2 - INFORMATIONS AVANT UTILISATION

Lorsque cela est possible, il est fortement conseillé d'attribuer personnellement cet équipement à un seul et même utilisateur.

2-1 TRANSPORT, STOCKAGE ET EMBALLAGE

Stockez à l'écart de toute source de chaleur. Stockez-le dans un local à l'abri de l'humidité et des rayons ultraviolets. Evitez toute atmosphère corrosive, surchauffée ou réfrigérée.

Vérifiez lors du transport que votre EPI soit rangé à l'abri de toute source de chaleur, humidité, atmosphère corrosive, rayons ultraviolets, etc. ...

Ce harnais est vendu dans un emballage plastique

étanche en matériau imputrescible, avec sa notice d'utilisation.

2-2 COMMENT CHOISIR LA TAILLE DU HARNAIS APPROPRIÉE (cf. p 3)

2-3 VÉRIFICATION

Avant chaque utilisation, il y a lieu de procéder à un examen visuel approfondi afin de s'assurer de l'intégrité de l'EPI ainsi que tout autre équipement pouvant lui être associé (connecteur, longe...) et, de prendre des dispositions concernant la mise en œuvre d'un éventuel sauvetage en toute sécurité. En cas de contamination de votre produit consultez le fabricant ou son mandataire. Si vous émettez des doutes quant à l'état de sûreté d'un produit ou si le produit a été utilisé pour arrêter une chute, il est essentiel pour votre sécurité que l'EPI soit retiré du service et qu'il soit renvoyé au fabricant ou à un centre de réparation qualifié pour vérification ou, destruction. Après examen, le centre délivrera ou non une autorisation écrite pour réutiliser l'EPI. Il est strictement interdit de modifier ou de réparer vous-même un EPI, seul le fabricant ou un centre de réparation est habilité à effectuer ces réparations.

Vérifiez l'état de service du harnais (cf. VII) :

- ✓ L'absence d'amorce de rupture de la sangle,
- ✓ L'absence de déformation des « D »,
- ✓ Le bon fonctionnement du bouclage,
- ✓ L'intégrité des coutures,
- ✓ Le bon état des éléments métalliques,
- ✓ Le non-déclenchement des témoins de chute.

Sur votre harnais, il peut exister plusieurs témoins de chute :

- ✓ Au niveau de la plaque dorsale (« D » dorsal) : si celui-ci se déclenche, un élément de la plaque se rompt.
- ✓ Au niveau des boucles en sangle (points d'accrochage thoracique en sangle) : si celui-ci se déclenche, la couture rouge au niveau des sangles se casse et un témoin de chute apparaît (étiquette indiquant de ne plus utiliser le produit).
- ✓ Au niveau de la bavaroise (point d'accrochage thoracique en « D ») : si celui-ci se déclenche, la couture rouge au niveau de la bavaroise se casse.

2-4 MISE EN PLACE ET AJUSTEMENT DU HARNAIS D'ANTICHUTE

Pour enfiler facilement votre harnais nous vous recommandons de procéder comme suit (cf.I) :

- ✓ Saisir le harnais par le « D » d'accrochage dorsal,
- ✓ Enfiler les bretelles l'une après l'autre,
- ✓ Se saisir des sangles cuissardes par l'entrejambe pour venir les verrouiller sur les boucles situées de

chaque côté des hanches.

Attention à ne pas croiser les cuissardes,

- ✓ Régler les cuissardes en tirant ou relâchant l'extrémité de la sangle (cf. G)
- ✓ Fermer la sangle thoracique,
- ✓ Ajuster l'une après l'autre les boucles de réglage avant en tirant ou relâchant l'extrémité de la sangle. (cf. I)
- ✓ Ajuster la sangle thoracique horizontalement en tirant ou relâchant l'extrémité de la sangle et verticalement en déplaçant les portes outils vers le haut ou le bas (selon modèles de harnais).

Pour qu'un harnais d'antichute soit pleinement efficace, il doit être correctement ajusté (ni trop serré, ni trop lâche, les cuissardes positionnées de manière horizontales). A noter : les harnais constitués de sangles élastiques nécessitent un réglage plus ajusté.

Après avoir ajusté votre harnais, vérifiez une dernière fois qu'aucune sangle n'est vrillée ou croisée, que le « D » dorsal est bien situé au niveau des omoplates. Pour une sécurité optimale, n'hésitez pas à vous faire aider.

2-5 COMMENT ENLEVER LE HARNAIS

Après le travail, une fois qu'il n'y a plus risque de chute de hauteur, déverrouiller les différentes boucles et enlever le harnais.

3 - UTILISATION

3 -1 INFORMATION UTILE

Pour lier de façon correcte le harnais d'antichute à un point d'ancrage (conforme à l'EN 795) et que le travail soit effectué de manière à réduire au minimum le risque de chutes et la hauteur de chute, nous vous conseillons :

- ✓ Pour l'élément d'accrochage dorsal de l'antichute du harnais de connecter un absorbeur d'énergie (conforme à l'EN 355) ou un antichute à rappel automatique (conforme à l'EN 360)
- ✓ Pour l'élément d'accrochage thoracique de l'antichute du harnais de connecter un antichute mobile incluant un support d'assurage (rigide conforme à l'EN 353-1, flexible conforme à l'EN 353-2)

POINT D'ANCRAGE

Utiliser si possible des dispositifs d'ancrage (conforme à l'EN 795 - voir notice correspondante) ou bien des ancrs structurelles. C'est-à-dire des éléments fixés durablement sur une structure (mur, poteau...). Vérifiez dans tous les cas que le point d'ancrage :

- ✓ A une résistance minimum de 12 kN,
- ✓ Est situé idéalement au-dessus de l'opérateur (cf. X).

- ✓ Se trouve dans l'axe vertical du plan de travail : (angle maxi $\pm 30^\circ$),
- ✓ S'adapte parfaitement au dispositif d'accrochage de l'équipement.
- ✓ Ne présente pas d'arête tranchante

MOUSQUETON

Connecteur conforme à la norme EN 362.

- ✓ Le mousqueton doit être connecté directement au harnais sans élément intermédiaire.
- ✓ Lorsque le mousqueton sert à se fixer à un point d'ancrage, vérifiez que les recommandations du paragraphe «POINT D'ANCRAGE» sont respectées.

Il est également possible d'utiliser un anneau de sangle (EN 795) ou une pince d'amarrage (EN 362) pour se connecter au point d'ancrage

AU MOMENT DE LA CONNEXION DU MOUSQUETON, VÉRIFIER QUE LE SYSTEME DE VERROUILLAGE EST BIEN EN PLACE.

ATTENTION :

Le mousqueton est un élément essentiel à votre sécurité. (voir notice correspondante). Nous vous recommandons donc :

- ✓ D'attribuer le connecteur à une personne en particulier à chaque fois que cela est possible,
- ✓ De le vérifier avant chaque utilisation pour s'assurer notamment de l'absence de déformation, de l'absence de marque d'usure et du bon fonctionnement du système de verrouillage,
- ✓ De ne pas l'attacher et retirer plusieurs fois dans une journée de travail, si celui-ci possède un verrouillage manuel.

DE MEME, SI LE MOUSQUETON A ETE UTILISE POUR ARRETER UNE CHUTE, IL EST ESSENTIEL, POUR DES RAISONS DE SECURITE, DE LE RETOURNER POUR VERIFICATION.

L'accrochage du système d'arrêt des chutes au harnais doit se faire **OBLIGATOIREMENT** et **UNIQUEMENT** par l'élément d'accrochage dorsal prévu à cet effet (« D » ou prolonge d'accrochage en sangle) (cf. III) ou, par les points d'accrochages thoraciques (boucles en sangle ou « D ») (cf. IV & V). L'utilisation des points d'accrochages thoraciques en sangle doit se faire impérativement par les deux points simultanément. Lorsque vous connectez une longe avec absorbeur au prolongateur d'ancrage dorsal du harnais, veillez à ce que la longueur totale longe + prolongateur + connecteur n'excède pas 2m. En cours d'utilisation vérifier régulièrement les éléments de réglage et/ou de fixation.

TIRANT D'AIR

S'il y a risque de chute ou si l'ancrage ne peut se faire qu'au-dessous du point d'accrochage du harnais, il convient d'utiliser impérativement une longe munie d'un absorbeur d'énergie. Vérifiez, avant l'utilisation d'un absorbeur d'énergie intégré à une longe, l'existence d'un tirant d'air minimal nécessaire sous les pieds de l'utilisateur, afin d'éviter toute collision avec la structure ou le sol (voir notice correspondante). Avec une masse de 100 kg et une situation de facteur de chute deux (cas le plus défavorable), le tirant d'air D est la distance d'arrêt H (2L+1,75m) plus une distance supplémentaire de 1m. (cf. VIII). Attention, si le harnais est muni d'un prolongateur en tenir compte dans le calcul du tirant d'air.

3-2 MISE EN GARDE

Les portes outils ou les autres éléments métalliques (cf. 6) qui ne sont pas identifiés comme points d'accrochage ne doivent jamais être utilisés avec un système d'arrêt de chutes ou de maintien au travail ou de retenu. Les portes outils peuvent supporter une charge maximale de 2 kg. Si la charge mise sur le porte outils est supérieure à la charge maximale ou si vous tirez d'un coup sec sur l'anneau du porte outils, alors celui-ci se détachera de la plaque. Si l'anneau se détache, il est possible de le remettre sur la plaque sans aucune conséquence sur la fiabilité du harnais de sécurité.

Pour qu'un harnais d'antichute soit pleinement efficace, il doit être correctement ajusté (cf II-IV)

3-3 PROCEDURES D'URGENCE

Chaque fois qu'un système de protection contre les chutes est utilisé, un plan doit être établi pour faire face à toute situation d'urgence qui peut se produire (par exemple, une opération de sauvetage après une chute)

4 - APRES UTILISATION

4-1 ENTRETIEN DU HARNAIS

- ✓ Nettoyez-le à l'eau et au savon doux (pH neutre). N'utilisez en aucun cas des solvants acides ou, des bases,
- ✓ Laissez-le sécher dans un endroit ventilé et à distance de tout feu direct ou toute autre source de chaleur. Stockez-le dans un local à l'abri de l'humidité et des rayons ultraviolets,
- ✓ Évitez toute atmosphère corrosive, surchauffée ou réfrigérée.

4-2 EXAMEN PERIODIQUE

Ces instructions doivent être conservées avec le produit. Renseignez la fiche d'identification en reportant les informations du marquage. Cet examen périodique

vérifiant l'efficacité et la résistance de l'équipement est indispensable afin de garantir la sécurité de l'utilisateur. Il est de votre responsabilité de vous assurer que cette fiche est actualisée et stockée. En l'absence de tout écrit sur la fiche d'identification, le produit sera considéré comme n'ayant pas été maintenu et aucune garantie ne sera accordée par le fabricant. Cet équipement doit être examiné, au moins une fois par an, par une personne compétente et dans le respect strict des instructions du fabricant, la vérification devant être enregistrée sur la fiche en annexe et sur l'étiquette à cet effet sur le harnais. La fréquence d'examen doit être augmentée en fonction de la réglementation, dans le cas d'une utilisation importante ou dans des conditions environnementales difficiles.

La lisibilité des marquages du produit devra être vérifiée.

4-3 DURÉE DE VIE

On estime la durée de vie maximale de l'EPI à dominante textile à 10 ans à partir de la date de fabrication. Cependant, les facteurs suivants peuvent réduire la performance du produit et sa durée de vie : utilisation intensive, mauvais stockage, mauvaise utilisation, arrêt d'une chute, déformation mécanique, mise en contact avec des produits chimiques (acides et basiques), exposition à des fortes sources de chaleur > 60°C, exposition à des fortes sources de froid < -30°C, forte exposition à des rayons ultraviolets, milieu sale, milieu très humide. (cf. IX).

5 - DIVERS

5-1 IDENTIFICATION (cf. p 86-91)

5-2 DIRECTIVE APPLICABLE (cf. 1 -6)

5-3 ORGANISME NOTIFIÉ (cf. p 95)

Allgemeine Hinweise zur Benutzung

PERSÖNLICHE SCHUTZAUSRÜSTUNG AUFFANGGESCHIRR

KONFORM MIT DER NORM EN 361:2002

1 – EINLEITUNG

1-1 WICHTIGER HINWEIS:

Sie haben gerade eine persönliche Schutzausrüstung (PSA) erworben und wir danken Ihnen für Ihr Vertrauen. Um maximalen Nutzen zu erzielen, befolgen Sie bitte **VOR JEDEM EINSATZ DER AUSTRÜSTUNG** die Anweisungen aus diesem Dokument. Nichtbeachtung der Anweisungen in diesem Handbuch kann schwerwiegende Folgen haben.

Wir empfehlen Ihnen, diese Anweisungen von Zeit zu Zeit noch einmal zu lesen. Ferner lehnen der Hersteller bzw. sein beauftragter Händler jede Verantwortung ab, wenn Benutzung, Lagerung oder Wartung in anderer Weise in diesem Handbuch beschrieben erfolgen.

DIE NICHTBEACHTUNG DIESER ANWEISUNGEN KANN FEHLFUNKTIONEN DES PRODUKTES VERURSACHEN UND SICH NACHTEILIG AUF DAS VERHALTEN BEIM AUFFANGEN EINES ABSTURZES AUSWIRKEN. DIES KANN ZU SCHWEREN VERLETZUNGEN ODER ZUM TOD DER BENUTZER FÜHREN.

WENN DER KÄUFER NICHT DER BENUTZER IST, MUSS ER DIE VORLIEGENDEN ANWEISUNGEN DEM BENUTZER UNBEDINGT AUSHÄNDIGEN.

In Fällen, in denen das Produkt außerhalb des ursprünglichen Bestimmungslandes verkauft wird, muss der Verkäufer zur Sicherheit des Benutzers in der Sprache des Landes, in dem das Produkt verwendet wird, Folgendes mitliefern:

- ✓ Wartungsanweisungen
- ✓ Anweisungen für regelmäßige Untersuchungen;
- ✓ Anweisungen für Reparaturarbeiten;
- ✓ Gerätespezifische Zusatzinformationen.

1-1 LISTE DER BETROFFENEN PRODUKTE

(siehe S. 8-9)

1-2 KONTAKT

Honeywell Fall Protection France SAS
35-37, rue de la Bidauderie

18100 VIERZON CEDEX - FRANCE

Tél: (33) 02 48 52 40 40

Fax : (33) 02 48 71 04 97

e-mail: techniserv.hsp@honeywell.com

Web: www.honeywellsafety.com

3-1 PRODUKTBESCHREIBUNG (siehe S. 4-7)

KONFORM MIT DER NORM EN 361

Ganzkörpergeschirr (aus Gurten, mit Synthetikfasern, Informationen über das Material auf der Gerätekennzeichnung) mit oder ohne Verbindern (konform mit EN 362).

1-4 KOMPATIBILITÄT

Ein Auffanggeschirr ist für den Einsatz zusammen mit den anderen Einzelteilen eines persönlichen Auffangsystems vorgesehen (gem. EN 363).

Vor dem Einsatz muss auf jeden Fall sichergestellt werden, dass die in den jeweiligen Anweisungen definierten Empfehlungen zu den einzelnen Elementen dieses Produkts eingehalten werden, dass sie den einschlägigen europäischen oder anderen Normen entsprechen und dass ihre Sicherheitsfunktionen sich nicht gegenseitig stören.

Überprüfen Sie, ob die von Ihnen gerade erworbene PSA mit den Empfehlungen zu den anderen Systemkomponenten kompatibel ist.

1-5 GEFAHREN

In Verbindung mit Auffangsystemen ist dieses Geschirr als Schutzvorrichtung bei einem Absturz aus der Höhe bestimmt, durch den schwere Verletzungen verursacht werden können.

Schützen Sie Ihre PSA im Einsatz vor allen Risiken im Zusammenhang mit der Arbeitsumgebung: thermische, elektrische oder mechanische Schläge, Säurespritzer, scharfe Kanten usw.

1-6 LEISTUNG

Diese Ausrüstung wurde bei einer benannten Stelle (siehe Seite 95) einer EC-Standardprüfung (EN 361) unterzogen. Diese Stelle hat mit einer EC-Bescheinigung bestätigt, dass alle produzierten Ausrüstungen und die entsprechenden Anweisungen den Anforderungen der Richtlinie 89/686/EWG entsprechen.

1-7 EINSCHRÄNKUNGEN UND EIGENSCHAFTEN

Als Auffangsystem dürfen nur Auffanggeschirre zum Einsatz kommen, die EN 361 entsprechen.

Dieses Geschirr muss als Teil eines Auffangsystems (z. B. bei Arbeiten auf Dächern, Terrasse, Gerüste usw.) verwendet werden und darf nicht als Haltegurt oder bei Arbeiten in frei hängender Position verwendet werden.

Verwenden Sie dieses Geschirr niemals als Tragesystem für Lasten.

Wenn das Geschirr einen Absturz aufgefangen hat, muss es aus dem Einsatz entnommen werden.

1-8 SCHULUNG

verursachen. Wir erinnern daran, dass Sie persönlich verantwortlich sind, falls es bei der Benutzung unserer Produkte zu einem Unfall, zu Verletzungen oder zum Tod Ihrer eigenen oder einer anderen Person kommen sollte. Die Benutzung unserer Produkte ist fachkundigen, entsprechend geschulten Personen vorbehalten oder nur unter der Verantwortung eines fachkundigen Vorgesetzten gestattet. Üben Sie sich im Gebrauch des EPI und vergewissern Sie sich, dass Sie gut verstanden haben, wie er funktioniert. Gehen Sie im Zweifelsfall kein Risiko ein, sondern bitten Sie andere um Rat und Hilfe! Arbeiten in der Höhe setzen eine gute körperliche Kondition voraus. Bei bestimmten medizinischen Gegenanzeigen und in dringenden Fällen (Einnahme von Medikamenten, Herz-Kreislauf-Beschwerden usw.) kann auch die normale Anwendung des EPI gesundheitsschädigend sein. In Zweifelsfällen vorher einen Arzt dazu befragen. Das Produkt darf nur von Personen mit nicht mehr als 140 Kilogramm eingesetzt werden. Bekleidung und Ausrüstung enthalten.

2 – INFORMATIONEN ZUR BEHANDLUNG VOR DEM GEBRAUCH

Sofern möglich, wird dringend empfohlen, diese Ausrüstung den einzelnen Benutzern individuell zuzuteilen.

2-1 TRANSPORT, LAGERUNG UND VERPACKUNG

Immer in sicherer Entfernung von Wärmequellen lagern. Bewahren Sie das Geschirr immer in sicherer Entfernung von Feuchtigkeit und UV-Licht auf.

Korrosive, überhitzte und unterkühlte Umgebungsluft vermeiden.

Stellen Sie während des Transports sicher, dass Ihre PSA in sicherer Entfernung von Wärme- und Feuchtigkeitsquellen, aggressiver Atmosphäre, UV-Strahlen usw. aufbewahrt wird. Dieses Geschirr wird in einer vor Fäulnis geschützten und wasserfesten Kunststoffverpackung verkauft, in der auch die Gebrauchsanweisung untergebracht ist.

2-2 AUSWAHL DER GEEIGNETEN GRÖSSE

(siehe S. 3)

2-3 KONTROLLE

Führen Sie vor jedem Gebrauch eine gründliche Sichtprüfung durch, um sicherzustellen, dass die PSA sowie alle anderen Ausrüstungen, die möglicherweise damit verbunden werden (Verbinder, Positionierungsseil usw.) vollständig sind. Treffen Sie alle erforderlichen Vorkehrungen für die Durchführung von Rettungsmaßnahmen in absoluter Sicherheit. Bei Beschädigung Ihres Produktes wenden Sie sich bitte an den Hersteller oder seinen Beauftragten. Wenn Sie irgendwelche Zweifel am sicheren Zustand der Ausrüstung haben oder wenn das Produkt einen Sturz aufgefangen hat, ist es für Ihre Sicherheit von entscheidender Bedeutung, dass die PSA außer Dienst genommen und zurück an den Hersteller oder an ein autorisiertes Servicecenter gesendet wird, um sie dort einer Inspektion zu unterziehen oder zu entsorgen. Nach der Prüfung wird das Servicecenter eine schriftlichen Genehmigung zur Wiederverwendung der PSA erteilen oder verweigern. Es ist streng verboten, die PSA auf eigene Faust zu modifizieren oder zu reparieren. Nur der Hersteller oder ein Servicecenter sind für die Durchführung solcher Reparaturarbeiten qualifiziert. Überprüfen Sie den einwandfreien Zustand des Geschirrs: (siehe S. VII):

- ✓ Keine beginnenden Brüche im Gurtband
- ✓ Keine Verformung der D-Ringe
- ✓ Einwandfreie Funktion der Schnallensysteme
- ✓ Unversehrtheit der Nähte
- ✓ Guter Zustand der Metallkomponenten
- ✓ Absturzanzeigen haben nicht ausgelöst

Ihr Geschirr kann mehrere Absturzanzeigen besitzen:

- ✓ Auf der Rückentrageplatte (wo sich der D-Ring befindet): Wenn diese Absturzanzeige ausgelöst hat, wird ein Element der Rückentrageplatte brechen.
- ✓ An den vorderen Gurtschlaufen (vordere Gurtbandpunkte): Wenn diese Absturzanzeige ausgelöst hat, wird die rote Naht auf den Brustgurtschlaufen brechen. Dann wird dann eine Absturzanzeige zu sehen sein (ein Warnaufkleber mit der Angabe, dass dieses Produkt nicht mehr verwendet darf)
- ✓ Auf dem Brustgurt (Brustbefestigung über einen D-Ring): Wenn diese Absturzanzeige ausgelöst hat, wird die rote Naht auf dem Brustgurt brechen.

2-4 ANLEGEN UND EINSTELLEN DES AUFFANGGESCHIRRS

Zum Anlegen des Auffanggeschirrs empfehlen wir folgende Methode (siehe I):

- ✓ Fassen Sie das Geschirr am rückseitigen D-Ring.
- ✓ Ziehen Sie nacheinander die Schultergurte über.
- ✓ Führen Sie die Beingurte zwischen Ihren Beinen hindurch und befestigen Sie sie an den Schnallen auf beiden Seiten Ihrer Hüften. Achten Sie darauf, dass sich die Beingurte nicht überkreuzen.
- ✓ Stellen Sie die Beingurte durch Ziehen oder Lösen der Riemen (siehe G) ein.
- ✓ Schließen Sie den Brustgurt.
- ✓ Stellen Sie die vorderen Einstellschnallen nacheinander durch Ziehen oder Lösen des Gurtendes ein. (siehe I)
- ✓ Stellen Sie die Brustgurte horizontal durch Ziehen oder Lösen des Gurtendes und vertikal durch Ziehen der Werkzeughalter nach oben oder unten ein (je nach Modell des Geschirrs).

Das Auffanggeschirr muss richtig eingestellt werden (nicht zu fest und nicht zu locker, und die Beingurte müssen horizontal über den Beinen liegen), damit es hundertprozentig effektiv sein kann. Hinweis: Geschirre aus elastischem Gurtband erfordern eine engere Passform.

Sobald Ihr Geschirr richtig eingestellt ist, überprüfen Sie, dass kein Gurt verdreht oder überkreuzt ist, dass alle Schnallen richtig angebracht sind und dass der D-Ring auf dem Rücken sich auf Höhe der Schulterblätter befindet. Zögern Sie nicht, um Hilfe zu bitten, um für optimale Sicherheit zu sorgen.

2-5 ABNEHMEN DES GESCHIRRS

Wenn nach der Arbeit keine Gefahr eines Absturzes aus der Höhe mehr besteht, entriegeln Sie die verschiedenen Schnallen, um das Geschirr abzulegen.

3 – VERWENDUNG

3-1 VERWENDUNGSINFORMATIONEN

Um das Geschirr richtig (entsprechend EN 795) an einem Anschlagpunkt zu befestigen und um sicherzustellen, dass die Arbeit in einer Weise durchgeführt wird, durch die die Gefahr eines Absturzes so weit wie möglich minimiert und die Arbeitshöhe reduziert wird, empfehlen wir die folgende Vorgehensweise:

- ✓ Anbringen eines Energieabsorbers (gemäß EN 355) am rückseitigen Befestigungselement des Auffanggeschirrs (siehe EN 355) oder eines automatischen Höhensicherungsgeräts (gemäß EN 360).
- ✓ Für die Brustbefestigung der Auffangvorrichtung des Geschirrs schließen Sie eine mitlaufende Höhensicherung an, die über einen verstärkten Anschlagpunkt verfügt (starr: konform zu EN 353-1; flexibel: konform zu EN 353-2).

ANSCHLAGPUNKT

Wenn möglich in Verbindung mit Anschlagvorrichtungen (konform zu EN 795) (siehe entsprechende Gebrauchsanweisung) oder einem Baukörperanker verwenden, also solchen Elementen, die dauerhaft in den Bauten bleiben (Wände, Pfeiler usw.).

Überprüfen Sie, ob der Anschlagpunkt:

- ✓ Eine Mindestfestigkeit von 12 kN aufweist,
- ✓ Sich ideal über dem Benutzer befindet (siehe X).
- ✓ Senkrecht mit der Arbeitsfläche ausgerichtet ist: (maximaler Winkel $\pm 30^\circ$),
- ✓ Hundertprozentig für die Anschlagvorrichtung der Ausrüstung geeignet ist,
- ✓ Keine scharfen Kanten aufweist.

KARABINER

Der Karabiner ist konform mit EN 362.

- ✓ Der Karabiner muss ohne Zwischenschnalle direkt an das Geschirr angeschlossen werden.
- ✓ Wenn der Karabiner zur Befestigung an einem Anschlagpunkt verwendet wird, überprüfen Sie die Einhaltung der Empfehlungen des Abschnitts „ANSCHLAGPUNKT“.

Es ist auch möglich, einen Gurtanschlagpunkt (EN 795) oder einen Klemmanschlag (EN 362) zu verwenden, um sich an einem Anschlagpunkt zu befestigen.

BEIM ANSCHLIESSEN DES KARABINERS DARAUF ACHTEN, DASS SICH DAS SCHLIESSSYSTEM VERRIEGELT.

ACHTUNG:

Der Karabiner ist ein wesentliches Element für Ihre Sicherheit (Einzelheiten siehe entsprechende Gebrauchsanweisung). Wir raten daher:

- ✓ Weisen Sie jeder Person einen eigenen Karabiner zu (sofern möglich).
- ✓ Überprüfen Sie die Karabiner vor jedem Gebrauch auf Anzeichen von Verformung oder Verschleiß und auf korrekte Funktion des Schließsystems.
- ✓ Karabiner mit einem manuellen Verriegelungssystem dürfen innerhalb Arbeitstages nicht mehrmals angebracht und wieder entfernt werden.

IM INTERESSE DER SICHERHEIT MUSS DER KARABINER DEMENTSPRECHEND NACH JEDEM EINSATZ ZUM AUFFANGEN EINES ABSTURZES UNBEDINGT ZUR ÜBERPRÜFUNG ZURÜCKGESENDET WERDEN.

Die Befestigung des Auffangsystems am Geschirr **DARF NUR DURCHGEFÜHRT WERDEN** mit Hilfe des für diesen Zweck vorgesehenen rückseitigen Anschlagelements (D-Ring oder Gurtbandverlängerung mit Anschlag) (siehe III) oder an den Brustanschlagpunkten

(Gurtband oder D-Ring) (siehe IV und V). Die Gurtbandanschlagpunkte auf der Brust müssen in Verbindung mit zwei Punkten zugleich verwendet werden. Beim Anschluss eines falldämpfenden Seils am rückseitigen Verlängerungsband des Geschirrs ist sicherzustellen, dass die Gesamtlänge des Seils + Verlängerungsband + Anschluss 2 m nicht überschreitet. Beim Anschluss eines falldämpfenden Seils am rückseitigen Verlängerungsband des Geschirrs ist sicherzustellen, dass die Gesamtlänge des Seils + Verlängerungsband + Anschluss 2 m nicht überschreitet.

Kontrollieren Sie die Einstell- und/oder Anschlagelemente im Einsatz von Zeit zu Zeit.

LICHTE HÖHE

Wenn Absturzgefahr besteht oder wenn die Verankerung nur unterhalb der Anschlagpunkte des Geschirrs erfolgen kann, ist es von entscheidender Bedeutung, dass das Halteseil mit einem Energieabsorber ausgestattet wird. Überprüfen Sie ggf. die lichte Höhe unter den Füßen des Benutzers, um eine Kollision mit der Baustruktur oder dem Boden zu verhindern (siehe entsprechende Gebrauchsanweisung). Bei einem Gewicht von 100 kg und einem Sturzscenario zwei (ungünstigster Fall) setzt sich die lichte Höhe D aus der Auffangstrecke H (2L+1,75m) und einer Zusatzstrecke von 1 m zusammen (siehe VIII). Wichtig: Wenn das Geschirr mit einem Verlängerungsgurt ausgestattet ist, berücksichtigen Sie bei der Berechnung der lichten Höhe auch diese Länge.

3-2 WARNUNG

Werkzeughalter halten bis zu einer Belastung von 2 kg. Der Ring löst sich von der Platte, wenn die Last an einem Werkzeughalter diesen Wert übersteigt oder wenn Sie an dem Werkzeughalter kräftig nach unten ziehen. Wenn sich der Ring von der Platte löst, kann er ohne Beeinträchtigung der Sicherheit oder Zuverlässigkeit des Geschirrs wieder an der Platte befestigt werden.

Damit ein Auffanggeschirr absolut wirksam sein kann, muss es richtig eingestellt werden (siehe II-IV)

3-3 VERFAHREN IM NOTFALL

„Wenn ein Absturzsicherungssystem verwendet wird, muss ein Plan für die Maßnahmen im Notfall (z. B. Rettung nach einem Absturz) aufgestellt werden.“

4 -INFORMATIONEN ZUR BEHANDLUNG NACH DEM GEBRAUCH

4-1 REINIGUNG

- ✓ Das Geschirr sollte mit Wasser und einer milden Seife (pH-neutral) gereinigt werden. Verwenden Sie niemals Säuren, Lösungsmittel oder lösungsmittelbasierte Produkte.

- ✓ Lassen Sie das Geschirr in einem gut belüfteten Raum und in sicherem Abstand von Wärmequellen trocknen. Bewahren Sie das Geschirr immer in sicherer Entfernung von Feuchtigkeit und UV-Licht auf.
- ✓ Vermeiden Sie eine korrosive oder übermäßig heiße bzw. kalte Atmosphäre.

4-2 Regelmäßige Überprüfungen

Bewahren Sie diese Anweisungen zusammen mit dem Produkt auf. Füllen Sie bitte die Kontrollkarte aus, indem Sie die Angaben aus der Produktmarkierung übernehmen. Diese regelmäßige Untersuchung, mit der die Wirksamkeit und Haltbarkeit der Ausrüstung überprüft wird, ist unerlässlich zur Gewährleistung der Sicherheit des Benutzers. Sie sind dafür verantwortlich, dass diese Kontrollkarte aktualisiert und sicher aufbewahrt wird. Beim Fehlen schriftlicher Aufzeichnungen auf der Kontrollkarte gilt das Produkt als nicht ordnungsgemäß instand gehalten, und die Gewährleistung des Herstellers verfällt. Mindestens einmal pro Jahr muss die Ausrüstung in strikter Übereinstimmung mit den Anweisungen des Herstellers von einer qualifizierten Person überprüft werden, und diese Überprüfung muss auf der beigefügten Karte und auf dem dafür vorgesehenen Etikett am Geschirr festgehalten werden. Die Häufigkeit der Untersuchungen muss bei schwerem Einsatz oder schwierigen Umgebungsbedingungen entsprechend den Vorschriften zunehmen. Die Lesbarkeit der Produktkennzeichnungen muss kontrolliert werden.

4-3 LIFESPAN

Die maximale Lebensdauer einer überwiegend aus Textilien hergestellten PSA beträgt 10 Jahre ab dem Herstellungsdatum. Allerdings können die folgenden Faktoren die Leistung des Produkts und seine Lebensdauer beeinflussen: intensive Nutzung, falsche Lagerung, unsachgemäße Verwendung, Auslösen als Absturzsicherung, Verformung, Chemikalienkontakt (Lauge, Säuren), Einwirkung von Temperaturen über 60 °C oder unter -30 °C, starke UV-Belastung, schmutzige oder sehr nasse Umgebung. (cf. IX).

5-SONSTIGES

5-1 IDENTIFIKATION (siehe S. 86-91)

5-2 EINSCHLÄGIGE VORSCHRIFTEN (siehe 1 -6)

5-3 BENANNT STELLE (siehe S. 95)

ARNÉS CONTRA CAÍDAS

DE CONFORMIDAD CON LA NORMA EN 361:2002

1- INTRODUCCIÓN

1-1 OBSERVACIONES IMPORTANTES:

Agradecemos su confianza por haber adquirido un Equipo de Protección Individual (EPI). Para que se sienta satisfecho con este producto, le pedimos que, **ANTES DE CADA UTILIZACIÓN**, siga las instrucciones de este manual. No respetar las consignas descritas en este manual podría acarrear repercusiones graves.

Le aconsejamos que vuelva a leer las instrucciones periódicamente. Además, el fabricante o su mandatario rehúsan toda responsabilidad en caso de utilización, almacenamiento o mantenimiento efectuados de manera distinta a la que se ha descrito en este manual.

EL INCUMPLIMIENTO DE ESTAS INSTRUCCIONES PUEDE DERIVAR EN EL FUNCIONAMIENTO INCORRECTO DEL PRODUCTO Y EN DAÑOS EN EL ARNÉS CONTRA CAÍDAS, ACARREANDO ASÍ LESIONES GRAVES O LA MUERTE DEL USUARIO

SI EL COMPRADOR NO ES EL USUARIO, DEBERÁ IMPERATIVAMENTE ENTREGAR ESTAS INSTRUCCIONES A ESTE ÚLTIMO.

En caso de que el producto se revenda fuera del primer país de destino, por seguridad para el usuario, el revendedor deberá suministrar en el idioma del país de utilización del producto:

- ✓ las instrucciones de mantenimiento;
- ✓ las instrucciones para las revisiones periódicas;
- ✓ las instrucciones relativas a las reparaciones;
- ✓ la información adicional de requisitos específicos del equipo.

1-1 LISTA DE PRODUCTOS RELEVANTES (cf. p. 8-9)

1-2 CONTACTO

Honeywell Fall Protection France SAS

35-37, rue de la Bidauderie

18100 VIERZON CEDEX - FRANCE

Tél: (33) 02 48 52 40 40

Fax : (33) 02 48 71 04 97

e-mail: techniserv.hsp@honeywell.com

Web: www.honeywellsafety.com

1-3 DESCRIPCIÓN DEL PRODUCTO (cf. p. 4-7)

DE CONFORMIDAD CON LA NORMA: EN 361

Arnés de cuerpo entero (con correas, de fibras sintéticas, información del material disponible en la etiqueta del equipo) con o sin conectores (conforme a EN 362).

1-4 COMPATIBILIDADES

Un arnés contra caídas está destinado a ser utilizado en asociación con otros componentes formando parte de los sistemas individuales anticaída (conforme a EN 363).

Antes de cualquier utilización, es necesario asegurarse de que se respeten las recomendaciones correspondientes a cada accesorio asociado a este producto tal y como están definidos en sus respectivos manuales, que respeten las normativas europeas aplicables o, en su defecto, cualquier otra normativa apropiada, y que sus funciones de seguridad no interfieran entre ellas.

Verificar que el producto que acaba de comprar sea compatible con las recomendaciones de los otros componentes del sistema anticaída.

1-5 RIESGOS

En combinación con sistemas anticaída, este arnés está diseñado para proteger contra caídas desde alturas que pueden acarrear lesiones serias.

Durante el uso, proteger el EPI contra todo riesgo relacionado con el entorno de trabajo: choques térmicos, eléctricos o mecánicos, salpicaduras de ácidos, aristas afiladas, etc.

1-6 RENDIMIENTO

Este equipo se ha sometido a un examen estándar "CE" (EN361) con un organismo notificado (cf. p. 95), el cual emitió un certificado CE que confirma que todos los equipos fabricados, así como las instrucciones correspondientes, cumplen con la Directiva 89/686/CEE.

1-7 LIMITACIONES Y CAPACIDAD

Para detener caídas sólo se permite la utilización de arneses contra caídas que sean conformes con la norma EN 361.

Este arnés debe utilizarse como parte de un sistema anticaída (p. ej. trabajo en tejados, terrazas, andamios, etc.) y no como sistema de mantenimiento durante el trabajo u obras en suspensión.

No utilice el arnés para transportar cargas.

Si el arnés se ha caído, debe retirarse de la obra.

1-8 FORMACIÓN

Las actividades realizadas en altura son disciplinas peligrosas que pueden provocar accidentes y heridas graves. Le recordamos que usted asume personalmente la responsabilidad en caso de accidente, herida o fallecimiento durante o consecutivamente a la utilización de nuestros productos, por usted o por una tercera persona. La utilización de nuestros productos está reservada a personas competentes que hayan cursado una formación adecuada o, que se encuentren bajo la responsabilidad de un superior capacitado. Prepárese para el uso de este EPI y asegúrese de que ha comprendido totalmente su funcionamiento. En caso de duda, no se arriesgue lo más mínimo e infórmese. Es obligatorio estar en buena condición física para efectuar trabajos en altura. Ciertas contraindicaciones médicas pueden ir contra la seguridad del usuario (ingesta de medicamentos, problema cardiovascular...) durante la utilización normal de la EPI y en caso de urgencia. En caso de duda, consulte con su médico. El producto no debe ser utilizado por personas que pesen más de 140 kg. Ropa y equipo incluidos.

2 - INFORMACIÓN PREVIA AL USO

Cuando sea posible, se aconseja firmemente atribuir personalmente el EPI a un solo usuario.

2-1 TRANSPORTE, ALMACENAMIENTO Y EMBALAJE

Consérvese alejado de fuentes de calor. Almacene el arnés alejado de zonas húmedas y de la luz ultravioleta;

Evite toda atmósfera corrosiva, sobrecalentada o refrigerada.

Durante el transporte, procure conservar su EPI en un lugar protegido contra toda fuente de calor, humedad, atmósfera corrosiva, rayos ultravioleta, etc. Este arnés se vende en un embalaje de plástico cerrado herméticamente en material imputrescible, junto con su manual de utilización

2-2 CÓMO SELECCIONAR EL TAMAÑO APROPIADO

(cf. p. 3)

2-3 VERIFICACIÓN

Antes de cada utilización se debe realizar un examen visual riguroso para garantizar la integridad del EPI, así como de cualquier otro equipo asociado (conector, cabestro, etc.) y se deben tomar las medidas necesarias para la puesta en marcha de un eventual salvamento con plena seguridad. Si su producto estuviese dañado, consulte al fabricante o a su mandatario. Si tiene dudas en lo que se refiere a la seguridad de un producto o si el producto ha sido utilizado para frenar una caída, es esencial para su seguridad que el EPI no se vuelva a utilizar y sea enviado al fabricante o a un centro de reparación cualificado para verificación o destrucción. Después del examen, el centro entregará o no una autorización por escrito para poder volver a utilizar el EPI. Está estrictamente prohibido que el usuario modifique o repare un EPI; sólo el fabricante o un centro de reparación están facultados para realizar estas reparaciones.

Antes de cada utilización, usted debe verificar: (cf. VII):

- ✓ que no exista un inicio de rotura de la correa;
- ✓ que las "D" no estén deformadas lo más mínimo;
- ✓ que las hebillas funcionen perfectamente;
- ✓ que las costuras estén intactas;
- ✓ que los equipos metálicos estén en perfecto estado;
- ✓ que los indicadores de caída no se enganchen.

Su arnés puede estar equipado con varios indicadores de caída:

- ✓ En la placa dorsal (donde está la anilla "D" dorsal): si se activa este indicador, se romperá un elemento de la placa dorsal.
- ✓ En los bucles de cinta frontales (puntos elásticos de enganche frontal): si se activa este indicador de caída, la costura roja de los bucles de cinta torácicos se romperá. En ese caso, se encenderá un indicador de caída (aviso que indica que debería dejar de usarse el producto)
- ✓ Sobre la correa del pecho (punto de enganche torácico mediante una anilla D): si se activa este indicador, la costura roja de la correa del pecho se romperá.

2-4 INSTALACIÓN DEL ARNÉS CONTRA CAÍDAS

Para colocarse fácilmente el arnés, recomendamos proceder de la siguiente manera (cf. I):

- ✓ Coja el arnés por la "D" de enganche dorsal.
- ✓ Coloque las cintas de hombros, una por una.
- ✓ Pase las correas para las botas de cadera por la entrepierna para bloquearlas en las hebillas localizadas en cada lado de las caderas. Asegúrese de no cruzar las botas de cadera.
- ✓ Ajuste las botas de cadera tirando o aflojando el extremo de la correa (cf. 2).
- ✓ Cierre la correa torácica.
- ✓ Ajuste las hebillas de ajuste frontal tirando o aflojando el extremo de la correa. (cf. I)
- ✓ Ajuste las correas del pecho horizontalmente tirando o aflojando el extremo de la correa, o verticalmente moviendo hacia arriba o hacia abajo los portaherramientas (dependiendo del modelo de arnés).

Para que el arnés contra caídas sea plenamente eficaz, debe ajustarse correctamente (no muy apretado ni muy flojo, y las correas para las botas de cadera deben estar colocadas sobre las piernas de manera horizontal). Nota: los arneses de cinchas elásticas requieren un ajuste más apretado.

Una vez ajustado el arnés, verifique por última vez que ninguna correa esté retorcida ni cruzada, que todas las hebillas estén correctamente bloqueadas y que la "D" dorsal esté correctamente ubicada a la altura de los omóplatos. Para mayor seguridad, no dude en solicitar ayuda.

2-5 CÓMO RETIRAR EL ARNÉS

Cuando se finalice el trabajo y ya no exista riesgo de caída desde altura, desbloquee las diferentes hebillas para quitarse el arnés.

3 - USO

3-1 INFORMACIÓN DE USO

Para unir de manera correcta el arnés contra caídas a un punto de anclaje (conforme a EN 795), y asegurarse de que el trabajo se realizará de manera que se minimicen al máximo los posibles riesgos de caída y se reduzca la altura de trabajo, le recomendamos:

- ✓ Que conecte al elemento de enganche dorsal del anticaída del arnés un freno absorbente de energía cinética (conforme a EN 355) o bien un anticaída retráctil (conforme a EN 360).
- ✓ Que conecte al elemento de enganche torácico del anticaída del arnés un anticaída móvil que incluya un soporte de seguridad (rígido conforme a EN 353-1, flexible conforme a EN 353-2).

PUNTO DE ANCLAJE

Si es posible, deberá utilizarse con dispositivos de anclaje (conforme a la norma EN 795; consulte el manual de instrucciones correspondiente) o bien anclajes estructurales, es decir, elementos fijados de forma duradera sobre una estructura (pared, poste, etc).

En todos los casos, compruebe que el punto de anclaje:

- ✓ Tenga una resistencia mínima de 12 kN;
- ✓ Esté situado idealmente por encima del operador (cf. X);
- ✓ Se encuentre en el eje vertical del plan de trabajo: (ángulo máximo $\pm 30^\circ$);
- ✓ Se adapte perfectamente al dispositivo de enganche del equipo;
- ✓ No presente aristas afiladas.

MOSQUETÓN

Conector conforme a la norma EN 362.

- ✓ El mosquetón debe estar conectado directamente al arnés sin hebillas entre ellos.
- ✓ Cuando el mosquetón se utiliza para fijarlo a un punto de anclaje, lea atentamente las recomendaciones del apartado "PUNTO DE ANCLAJE" y respételas.

También es posible utilizar una anilla de cincha (EN 795) o una pinza de amarre (EN 362) para engancharse al punto de anclaje.

AL CONECTAR EL MOSQUETÓN, ASEGÚRESE DE QUE EL SISTEMA DE CIERRE ESTÉ BIEN COLOCADO.

ATENCIÓN

El mosquetón es un elemento esencial para su seguridad (consulte el manual de instrucciones). En cada uso, le recomendamos que:

- ✓ Atribuya el conector a una sola persona en particular siempre que sea posible;
- ✓ Compruebe que el sistema de cierre funcione perfectamente y que no existan deformaciones o marcas de uso;
- ✓ Si tiene un sistema de bloqueo manual, no lo enganche y desenganche varias veces en un mismo día de trabajo.

ASIMISMO, SI EL MOSQUETÓN HA INTERVENIDO EN LA PARADA DE UNA CAÍDA, POR RAZONES DE SEGURIDAD, ES PRIMORDIAL QUE UN ESPECIALISTA COMPRUEBE SU BUEN FUNCIONAMIENTO.

El enganche del sistema anticaída al arnés **DEBE EFECTUARSE OBLIGATORIA y ÚNICAMENTE** por medio del elemento provisto a tal efecto (bucle de la "D" o extensión de enganche de cinta; cf. III) o los puntos

de enganche torácicos (bucle de la "D"; cf. IV y V). Los puntos de enganche torácicos deben utilizarse imperativamente por los dos puntos simultáneamente. Si se conecta una correa con absorbente de energía al prolongador de enganche dorsal del arnés, asegúrese de que la longitud total correa + prolongador + conector no supere los 2 metros. Si se conecta una correa con absorbente de energía al prolongador de enganche dorsal del arnés, asegúrese de que la longitud total correa + prolongador + conector no supere los 2 metros.

En el transcurso de la utilización, compruebe regularmente los elementos de ajuste y/o de fijación.

ALTURA LIBRE

Si existe riesgo de caída o si el anclaje sólo se puede hacer por debajo del punto de anclaje del arnés, conviene imperativamente utilizar una correa con absorbente de energía. Antes del uso de un absorbente de energía integrado a una correa, compruebe que exista una altura libre mínima necesaria bajo los pies del usuario para evitar todo tipo de colisión con la estructura o el suelo (consulte el manual de instrucciones). Con una masa de 100 kg y una situación de factor 2 de caída (el caso más desfavorable), la altura libre D será la distancia de frenado H ($2L + 1,75 \text{ m}$) más una distancia suplementaria de 1 m (cf. VIII). Atención: si el arnés está provisto de un prolongador, es necesario tenerlo en cuenta para el cálculo de la altura libre.

3-2 ADVERTENCIA

Los portaherramientas aguantan un peso de hasta 2 kg. Si la carga conectada a los portaherramientas excede la carga máxima o si estira hacia abajo de manera brusca de la anilla del portaherramientas, la anilla se saldrá de la placa. Si la anilla se sale, es posible volver a engancharla a la placa sin perjuicio alguno para la seguridad de funcionamiento del arnés.

Para que el arnés contra caídas sea plenamente eficaz, debe ajustarse correctamente (cf. II-IV)

3-3 PROCEDIMIENTOS DE EMERGENCIA

"Siempre que se utilice un sistema de protección contra caídas debe diseñarse un plan de actuación para casos de emergencia (p. ej. plan de rescate después de una caída)".

4 - INFORMACIÓN POSTERIOR AL USO

4-1 LIMPIEZA

- ✓ Limpie el arnés con agua y jabón suave (pH neutro). No utilice en ningún caso disolventes ácidos o básicos;

- ✓ Déjelo secar en un lugar bien ventilado y alejado de cualquier fuente de calor. Almacénelo en un lugar protegido de la humedad y los rayos ultravioleta;
- ✓ Evite toda atmósfera corrosiva, sobrecalentada o refrigerada.

4-2 EXAMEN PERIÓDICO

Conserve estas instrucciones junto con el producto. Rellene la ficha de identificación e introduzca los datos del etiquetado. El examen periódico que verifica la eficacia y resistencia del equipo es indispensable para garantizar la seguridad del usuario. Es su responsabilidad conservar y mantener esta hoja actualizada. En caso de que no existan registros por escrito en la ficha de identificación, se considerará que el producto no se ha sometido a mantenimiento y el fabricante no otorgará ninguna garantía. Una persona cualificada debe examinar el equipo al menos una vez al año en cumplimiento estricto de las instrucciones del fabricante, y se deben introducir los datos de tal examen en la ficha adjunta y en la etiqueta incorporada en el arnés para este propósito. La frecuencia del examen debe aumentar en función de la reglamentación, en caso de un uso habitual o con condiciones medioambientales difíciles. Debe comprobarse que las etiquetas del producto son legibles.

4-3 DURACIÓN DE VIDA

La duración de vida máxima del EPI en el que domina el textil se estima en 10 años a partir de la fecha de fabricación. Sin embargo, los siguientes factores pueden reducir las cualidades técnicas del producto y su durabilidad: uso intensivo, almacenamiento incorrecto, mala utilización, parada de una caída, deformación, contacto con productos químicos (alcalinos y ácidos), exposición a fuentes de calor elevadas $>60 \text{ }^\circ\text{C}$, exposición a fuentes de frío elevadas $<-30 \text{ }^\circ\text{C}$, alta exposición a rayos ultravioleta o atmósfera muy húmeda (cf. IX).

5 - MISCELÁNEA

5-1 IDENTIFICACIÓN (cf. p. 86-91)

5-2 DIRECTIVAS APLICABLES (cf. 1-6)

5-3 ORGANISMO NOTIFICADO (cf. p. 95)



Instruções gerais

1- INTRODUÇÃO

1-1 IMPORTANTE, TENHA EM TENÇÃO:

Acaba de adquirir um Equipamento de Protecção Individual (EPI) e agradecemos a sua confiança. Para que este produto lhe dê uma satisfação total, pedimos que **ANTES DE QUALQUER COLOCAÇÃO EM SERVIÇO** siga com atenção as instruções deste manual. O não cumprimento das recomendações descritas neste manual poderia ter repercussões graves.

Aconselhamos que leia periodicamente estas instruções. Além disso, o fabricante ou o seu mandatário declina qualquer responsabilidade no caso de utilização, armazenamento ou manutenção efectuada de uma maneira diferente da descrita neste manual.

CASO NÃO RESPEITE ESTAS INSTRUÇÕES, PODERÁ LEVAR A AVARIA DO PRODUTO E PODERÁ SER PREJUDICIAL NO AMPARO DE QUEDAS, RESULTANDO ASSIM EM FERIMENTOS GRAVES OU MORTE PARA O UTILIZADOR

SE O COMPRADOR NÃO FOR O UTILIZADOR FINAL, ELE DEVERÁ FORNECER IMPERATIVAMENTE ESTAS INSTRUÇÕES A ESTE ÚLTIMO

No caso do produto ser revendido fora do primeiro país de destino, e para segurança do utilizador, o revendedor deve fornecer na língua do país de utilização do produto, os seguintes elementos:

- ✓ instruções para manutenção
- ✓ instruções para avaliação periódica;
- ✓ instruções referentes a reparações;
- ✓ informações suplementares requeridas específicas ao equipamento.

1-1 LISTA DE PRODUTOS ABRANGIDOS (cf. p 8-9)

1-2 CONTACTO

Honeywell Fall Protection France SAS
35-37, rue de la Bidauderie
18100 VIERZON CEDEX - FRANCE
Tél: (33) 02 48 52 40 40
Fax : (33) 02 48 71 04 97
e-mail: techniserv.hsp@honeywell.com
Web: www.honeywellsafety.com

1-3 DESCRIÇÃO DO PRODUTO (cf. p 4-7)

EM CONFORMIDADE COM A NORMA EN 361

Arnês de corpo inteiro (composto por correias, fibras sintéticas, informações sobre o material disponível na marcação do equipamento) com ou sem conectores (conforme a norma EN 362).

1-4 COMPATIBILIDADES

Um arnês de amparo de quedas destina-se a ser utilizado juntamente com outros componentes que fazem parte dos sistemas individuais de amparo de quedas (conforme a norma EN 363).

Antes de qualquer utilização, é necessário certificar-se de que as recomendações específicas a cada elemento associado a este produto, conforme definidas nos manuais correspondentes, são cumpridas, estão em conformidade com as normas europeias aplicáveis ou qualquer outra norma adequada e de que as funções de segurança não interferem umas com as outras.

Verifique se o produto que acabou de adquirir é compatível com as recomendações dos outros componentes do sistema.

1-5 PERIGOS

Em conjunto com sistemas de amparo de quedas, este arnês é concebido para proteger contra quedas em altura, que podem provocar ferimentos graves.

Durante a utilização, proteja o seu EPI contra qualquer risco relacionado com o ambiente de trabalho: choques térmicos, eléctricos ou mecânicos, salpicos de ácido, arestas cortantes, etc.

1-6 DESEMPENHO

Este equipamento foi sujeito a uma avaliação padrão da CE (EN 361) elaborada por um organismo notificado (cf p95), que emitiu um certificado da CE a confirmar que todo o equipamento produzido e as instruções correspondentes estão em conformidade com a Directiva 89/686/EEC.

1-7 LIMITAÇÕES E CAPACIDADES

Em caso de amparo de quedas, apenas é permitida a utilização de um arnês de amparo de quedas em conformidade com a norma EN 361.

Este arnês deve ser usado como parte de um sistema de amparo de quedas (por exemplo, trabalho em telhados, terraços, andaimes,...) e não deve ser utilizado para posicionamento de trabalho nem para trabalhos suspensos.

Nunca utilize este arnês para transportar cargas.

Se o arnês tiver sofrido uma queda, deve ser colocado fora de serviço.

1-8 FORMAÇÃO

ATENÇÃO

As actividades em altura são disciplinas perigosas que podem provocar acidentes e ferimentos graves. Recordamos que assume pessoalmente a responsabilidade no caso de acidente, de ferimento ou de morte durante ou em consequência da utilização dos nossos produtos, a si próprio ou a um terceiro. A utilização dos nossos produtos é reservada às pessoas competentes, que tiveram uma formação adequada, ou sob a responsabilidade de um superior competente. Pratique o uso deste EPI e certifique-se de ter entendido completamente o seu funcionamento. No caso de dúvida, não corra riscos mas informe-se! Uma boa condição física é obrigatória para efectuar trabalhos em altura. Algumas contra-indicações médicas podem ser prejudiciais à segurança do utilizador (ingestão de medicamentos, problemas cardiovasculares, etc.) aquando da utilização normal do EPI e em caso de emergência. Em caso de dúvida, consulte o seu médico. O produto não deve ser usado por pessoas com mais de 140 quilogramas. Vestuário e equipamento incluídos.

2- INFORMAÇÕES ANTES DA UTILIZAÇÃO

Sempre que possível, é altamente recomendado que este equipamento seja atribuído pessoalmente a um utilizador individual.

2-1 TRANSPORTE, ARMAZENAMENTO E EMBALAGEM

Armazene longe de fontes de calor. Armazene o arnês em local abrigado da humidade e dos raios ultravioletas,

Evite qualquer atmosfera corrosiva, com excesso de calor ou refrigerada.

Durante o transporte, verifique se o seu EPI está armazenado longe de fontes de calor, humidade, atmosfera corrosiva, raios ultravioletas, etc. Este arnês é vendido numa embalagem plástica estanque em material imputrescível, juntamente com o respectivo manual de utilização.

2-2 COMO SELECIONAR O TAMANHO ADEQUADO

(cf. p 3)

2-3 VERIFICAÇÃO

Antes de cada utilização, é necessário efectuar uma avaliação visual profunda para se assegurar da integridade do EPI e do restante equipamento a ele associado (conector, correia, etc). Tome medidas relativas à aplicação de um eventual salvamento com toda a segurança. Em caso de danos no seu produto, consulte o fabricante ou o mandatário. Se tiver qualquer dúvida quanto ao estado de segurança do produto ou se o produto foi utilizado para amparar uma queda, é essencial para a sua segurança que o EPI seja colocado fora de serviço e seja enviado ao fabricante ou a um centro de reparação qualificado para verificação ou destruição. Após a avaliação, o centro entregará ou não uma autorização escrita para a reutilização do EPI. É estritamente proibido alterar ou reparar por sua iniciativa o EPI. Apenas o fabricante ou um centro de reparação estão devidamente habilitados para efectuar essas reparações.

Verifique o estado de utilização do arnês: (cf.VII):

- ✓ Ausência de início de ruptura da correia,
- ✓ Ausência de deformação dos «D»,
- ✓ Funcionamento correcto dos sistemas de fivelas,
- ✓ Integridade das costuras,
- ✓ Boas condições dos componentes em metal.
- ✓ Indicadores de queda não são accionados

O seu arnês poderá ter vários indicadores de queda:

- ✓ Na placa traseira (onde se encontra o «D» dorsal): se este indicador de queda for accionado, um elemento da placa traseira irá partir.
- ✓ Nas presilhas das correias frontais (pontos de amarração frontal da correia): se este indicador de queda for accionado, as costuras vermelhas de cada presilha de correia torácica irão partir. Será então visível um indicador de queda (etiqueta de aviso indicando que o produto já não deve ser mais utilizado).
- ✓ Na correia torácica (ponto de amarração torácica através do «D»): se este indicador de queda for accionado, as costuras vermelhas na correia torácica irão partir.

2-4 COLOCAR E AJUSTAR O ARNÊS DE AMPARO DE QUEDA

Para instalar facilmente o seu arnês, aconselhamos que proceda do seguinte modo (cf. I):

- ✓ Pegue no arnês pelo «D» dorsal,
- ✓ Enfie as alças uma a seguir à outra,
- ✓ Passe as correias das coxas por entre as pernas, para as prender com as fivelas, de cada lado das ancas. Tenha cuidado para não cruzar as correias das coxas
- ✓ Ajuste as correias das coxas puxando ou soltando a extremidade da correia (cf. G)
- ✓ Feche a correia torácica,
- ✓ Ajuste as fivelas de ajuste frontal uma a seguir à outra, puxando ou soltando a extremidade da correia. (cf. I)
- ✓ Ajuste horizontalmente as correias torácicas, puxando ou soltando a extremidade da correia, ou verticalmente puxando os pontos de estacionamento para cima ou para baixo (consoante o modelo do arnês).

Para que o arnês de amparo de quedas seja totalmente eficaz, deve estar bem ajustado (nem demasiado apertado, nem demasiado solto e as correias das coxas devem estar em posição horizontal nas pernas). Nota: os arneses constituídos por correias elásticas devem ficar mais apertados.

Depois de ajustar o seu arnês, verifique uma última vez se nenhuma correia está retorcida ou cruzada, se todas as fivelas estão bloqueadas correctamente e se o «D» dorsal está bem situado ao nível das omoplatas. Para maior segurança, não hesite em pedir ajuda.

2-5 COMO RETIRAR O ARNÊS

Depois do trabalho, se já não houver risco de queda em altura, desbloqueie as diferentes fivelas para retirar o arnês.

3- UTILIZAÇÃO

3-1 INFORMAÇÕES DE UTILIZAÇÃO

Para amarrar correctamente o arnês de amparo de quedas a um ponto de fixação (em conformidade com a norma EN 795) e para se certificar de que o trabalho será efectuado de forma a minimizar o mais possível o risco de queda e a reduzir a altura de trabalho, recomendamos que proceda da seguinte forma:

- ✓ Para ligar um dissipador de energia (em conformidade com a norma EN 355) ao elemento de amarração dorsal do arnês de amparo de quedas (cf. EN 355) ou a um arnês de amparo de quedas de retorno automático (em conformidade com a norma EN 360).

- ✓ Para o elemento de amarração torácica de amparo de quedas do arnês, ligue um protector contra quedas móvel que inclua um apoio de fixação (rígido em conformidade com a norma EN 353-1, flexível em conformidade com a norma EN 353-2).

PONTO DE FIXAÇÃO

Se possível, para utilizar com dispositivos de fixação (em conformidade com a norma EN 795 - consulte o manual de utilizador correspondente) ou âncora estrutural, ou seja elementos fixos de forma duradoura a uma estrutura (parede, poste...).

Verifique sempre se o ponto de fixação:

- ✓ Oferece uma resistência mínima de 12 kN,
- ✓ Está localizado idealmente acima do operador, (cf. X).
- ✓ Está verticalmente em linha com a superfície de trabalho: (ângulo máximo $\pm 30^\circ$),
- ✓ Se adapta perfeitamente ao dispositivo de fixação do equipamento
- ✓ Não apresenta arestas cortantes

MOSQUETÃO

Conector em conformidade com a norma EN 362

- ✓ O mosquetão deve estar directamente ligado ao arnês, sem fivelas a fazer a ligação.
- ✓ Quando o mosquetão tiver por função a amarração a um ponto de fixação, verifique quanto à conformidade com as recomendações do parágrafo «PONTO DE FIXAÇÃO».

Também é possível utilizar um ponto de fixação da correia (EN 795) ou um grampo de fixação (EN 362) para se prender ao ponto de fixação.

AO PRENDER O MOSQUETÃO, VERIFIQUE SE O SISTEMA DE BLOQUEIO ESTÁ DEVIDAMENTE COLOCADO.

ATENÇÃO:

O mosquetão é um elemento essencial para a sua segurança (consulte o manual de utilizador correspondente). Tenha em conta os seguintes conselhos:

- ✓ Atribua o conector a uma só pessoa, sempre que possível,
- ✓ Verifique antes de utilizar quanto a sinais de deformação, de desgaste e quanto ao funcionamento correcto do sistema de bloqueio,
- ✓ Não prenda nem retire o mosquetão diversas vezes durante o dia de trabalho, caso este tenha um sistema de bloqueio manual

SE O MOSQUETÃO FOI UTILIZADO PARA AMPARO DE UMA QUEDA, E POR RAZÕES DE SEGURANÇA, É NECESSÁRIO QUE O DEVOLVA PARA VERIFICAÇÃO.

Prender o sistema de amparo de quedas ao arnês **DEVE SER EFECTUADO UNICAMENTE** pelo elemento de amarração dorsal previsto para o efeito («D» ou extensão de amarração da correia) (cf. III) ou pelos pontos de fixação torácica (ligações das correias ou «D») (cf. IV & V). Os pontos de fixação torácica devem ser usados obrigatoriamente, com dois pontos ao mesmo tempo. Ao ligar uma correia amortecedora à extensão de correia dorsal no arnês, certifique-se de que o comprimento total da correia + extensão + conector não excede 2 m. Ao ligar uma correia amortecedora à extensão de correia dorsal no arnês, certifique-se de que o comprimento total da correia + extensão + conector não excede 2 m.

Durante a utilização, verifique regularmente os elementos de ajuste e/ou de fixação.

LINHA DE VIDA

Caso exista risco de queda ou se a fixação se puder fazer apenas abaixo dos pontos de fixação do arnês, deve utilizar uma corda munida de um dissipador de energia. Antes de utilizar um dissipador de energia integrado na corda, verifique se existe uma linha de vida mínima necessária abaixo dos pés do utilizador, para evitar qualquer colisão com as estruturas ou o chão (consulte o manual de utilizador correspondente). Com uma massa de 100 kg e uma situação de factor de queda dois (caso mais desfavorável), a linha de vida D é igual à distância de paragem H ($2L+1,75$ m) somada à distância suplementar de 1 m (cf. VIII). Importante: se o arnês estiver equipado de uma extensão de correia, tenha este factor em conta no cálculo da linha de vida.

3-2 AVISO

Os pontos de estacionamento podem resistir a uma carga de 2 kg. Se carga ligada a estes pontos de estacionamento exceder a carga máxima ou se puxar para baixo com força no anel do ponto de estacionamento, o anel será arrancado da placa. Se o anel for arrancado da placa, é possível voltar a colocá-lo sem qualquer impacto na segurança de fiabilidade do arnês.

Para que um arnês de amparo de quedas seja totalmente eficiente, deve estar bem ajustado (cf II-IV)

3-3 PROCEDIMENTOS DE EMERGÊNCIA

«sempre que for usado um sistema de protecção contra quedas, deve ser estabelecido um plano para lidar com qualquer emergência que surja (por exemplo, resgate após uma queda)»

4- INFORMAÇÕES APÓS A UTILIZAÇÃO

4-1 LIMPEZA

- ✓ O arnês deve ser limpo com água e sabão macio (PH neutro). Nunca utilize ácidos, solventes ou produtos com base em solventes,
- ✓ Deixe secar em local ventilado e afastado de fontes de calor. Armazene o arnês em local abrigado da humidade e dos raios ultravioletas,
- ✓ Evite qualquer atmosfera corrosiva, com excesso de calor ou refrigerada.

4-2 AVALIAÇÃO PERIÓDICA

Estas instruções devem ser conservadas com o produto. Preencha a ficha de identificação mencionando as informações da marcação. Esta avaliação periódica, cuja finalidade é verificar a eficácia e a resistência do equipamento, é indispensável para garantir a segurança do utilizador. É sua responsabilidade certificar-se de que a ficha está actualizada e guardada. Não ausência de qualquer registo escrito na ficha de identificação, será considerado que não foi efectuada manutenção e não será concedida garantia por parte do fabricante. Este equipamento deve ser examinado, pelo menos uma vez por ano, por uma pessoa autorizada, em rigorosa conformidade com as instruções do fabricante, devendo a avaliação ser registada na ficha entregue em anexo e na etiqueta fornecida no arnês com esse fim. A frequência de avaliação deve aumentar em função da regulamentação, em caso de utilização significativa ou em condições ambientais difíceis. A legibilidade das marcações do produto deve ser verificada.

4-3 VIDA ÚTIL

A vida útil máxima do EPI, que é essencialmente têxtil, é avaliada como sendo de 10 anos após a data de fabrico. No entanto, os seguintes factores podem reduzir o desempenho do produto e a vida útil: uso intensivo, armazenamento incorrecto, uso inadequado, amparo de quedas, deformação, contacto com produtos químicos (ácidos ou alcalinos), exposição a fontes de calor > 60°C, exposição a fontes de frio <-30 °C, elevada exposição a raios ultravioleta, ambiente poluído ou ambiente muito húmido. (cf. IX).

5- DIVERSOS

5-1 IDENTIFICAÇÃO (cf. p 86-91)

5-2 DIRECTIVAS APLICÁVEIS (cf. 1 -6)

5-3 ORGANISMO NOTIFICADO (cf. p 95)

IPERSONLIJKE BESCHERMINGSUITRUSTING VALBEVEILIGINGSHARNAS

VOLDOET AAN DE NORM EN 361:2002

1- INTRODUCTIE

1-1 BELANGRIJK, LET OP:

U heeft zojuist een Persoonlijke beschermingsuitrusting (PBU) aangeschaft en wij danken u voor uw vertrouwen. Voor een optimaal gebruik van het product verzoeken wij u de hier gegeven instructies **VOOR IEDER GEBRUIK VAN DE UITRUSTING** te volgen. Het niet naleven van de in deze handleiding beschreven instructies kan ernstige gevolgen hebben.

Wij raden u dan ook aan deze instructies van tijd tot tijd opnieuw door te nemen. Daarnaast kan de fabrikant of diens vertegenwoordiger niet verantwoordelijk worden gehouden bij gebruik, opslag of onderhoud op enige andere wijze dan in deze handleiding beschreven.

HET NIET NALEVEN VAN DEZE INSTRUCTIES KAN LEIDEN TOT HET SLECHT FUNCTIONEREN VAN HET PRODUCT EN HET NIET GOED KUNNEN BREKEN VAN EEN VAL, WAT KAN LEIDEN TOT ERNSTIG LETSEL OF HET OVERLIJDEN VAN DE GEBRUIKER

INDIEN DE KOPER NIET DE GEBRUIKER IS, DIENEN DEZE INSTRUCTIES AAN DE GEBRUIKER DOORGEGEVEN TE WORDEN

In het geval dat het product wordt verkocht buiten het originele land van bestemming, moet de wederverkoper omwille van de veiligheid van de gebruiker de volgende informatie meeleveren in de taal van het land waarin het product zal worden gebruikt:

- ✓ de onderhoudsinstructies;
- ✓ de instructies voor periodiek onderzoek;
- ✓ de instructies over reparaties;
- ✓ vereiste aanvullende informatie die specifiek bij de uitrusting hoort.

1-1 LIJST VAN BETROKKEN PRODUCTEN (vgl. p 8-9)

1-2 CONTACT

Honeywell Fall Protection France SAS
35-37, rue de la Bidauderie
18100 VIERZON CEDEX - FRANCE
Tél: (33) 02 48 52 40 40
Fax: (33) 02 48 71 04 97

e-mail: techniserv.hsp@honeywell.com
Web: www.honeywellsafety.com

1-3 PRODUCTBESCHRIJVING

 (vgl. p 4-7)

VOLDOET AAN DE NORM EN 361

Integraal lichaamsharnas (vervaardigd uit banden, synthetische vezels, informatie over het materiaal dat beschikbaar is op de markering van de uitrusting) met of zonder verbindingstukken (conform EN 362).

1-4 COMPATIBILITEIT

Een valbeveiligingsharnas is bedoeld voor gebruik in combinatie met andere onderdelen die deel uitmaken van een individueel systeem om een val te stoppen (conform EN 363).

U dient er voor elk gebruik zeker van te zijn dat de aanbevelingen voor elk onderdeel van dit product worden gevolgd, zoals aangegeven in de overeenkomstige instructies, dat deze aan de van toepassing zijnde Europese normen voldoen of anderszins aan enige andere geschikte norm en dat de veiligheidsfuncties onafhankelijk van elkaar kunnen functioneren.

U dient te controleren of het product dat u hebt aangeschaft, overeenkomt met de aanbevelingen van de andere onderdelen van het systeem.

1-5 RISICO'S

In combinatie met valbeveiligingssystemen is dit harnas ontworpen om bescherming te bieden tegen vallen van een hoogte waarbij ernstig letsel kan optreden.

Bescherm uw PBU tijdens het gebruik tegen elk met de werkomgeving verbonden risico: thermische, elektrische en mechanische schokken, opspringen van zuren, scherpe randen, enz...

1-6 PRESTATIE

Deze uitrusting is onderworpen aan een standaard EG-onderzoek (EN 361) door een aangemelde instantie (vgl. p. 95), dat een EG-certificaat heeft afgegeven ter bevestiging dat alle vervaardigde uitrustingen en de overeenkomstige instructies voldoen aan de Richtlijn 89/686/EEG.

1-7 BEPERKINGEN EN MOGELIJKHEDEN

Voor valbeveiliging mag uitsluitend een valbeveiligingsharnas worden gebruikt dat voldoet aan de norm EN 361.

Dit harnas moet als onderdeel van een valbeveiligingssysteem gebruikt worden (bijv. tijdens het werk op daken, (dak)terrassen, steigers, ...) en mag niet gebruikt worden bij werkplekpositionering of hangend werk.

Gebruik dit harnas nooit voor zware belasting.

Indien het harnas aan een val is blootgesteld, moet het van de werklocatie worden verwijderd.

1-8 TRAINING

Werkzaamheden op grote hoogte zijn gevaarlijk en kunnen ongelukken en ernstige verwondingen veroorzaken. Wij wijzen u er nogmaals op dat u de verantwoording draagt voor uzelf en derden bij ongelukken, verwondingen of overlijden tijdens of naar aanleiding van het gebruik van onze producten. Het gebruik van onze producten onder het toezicht en de instructies van een deskundig en ervaren persoon is de beste leerwijze. U dient door oefening het gebruik van de UIB eigen te maken en u ervan te vergewissen de werking volledig te begrijpen. Neem bij twijfels geen risico's, maar doe navraag omtrent het gebruik. Een goede lichamelijke conditie is een vereiste voor werkzaamheden op grote hoogte. Bepaalde medische indicaties schaden de veiligheid van de gebruiker (inname van geneesmiddelen, cardiovasculaire problemen...) bij een normaal gebruik van de UIB en in noodgevallen. Raadpleeg in geval van twijfel uw arts. Het product mag niet gebruikt worden door personen die zwaarder zijn dan 140 kg. Kleding en uitrusting inbegrepen

2 - INFORMATIE VOÓR GEBRUIK

Het wordt ten zeerste aanbevolen om deze uitrusting individueel aan één enkele persoon toe te wijzen als dit mogelijk is.

2-1 TRANSPORT, OPSLAG EN VERPAKKING

Opslaan buiten bereik van hittebronnen. Sla het harnas op buiten bereik van vocht en ultraviolette straling.

Vermijd omgevingen die corrosie veroorzaken of buitensporig heet of koud zijn.

Controleer tijdens het transport of de PBU goed beschermd is tegen bronnen van hitte, vocht, corrosieve atmosfeer, ultraviolette straling, enz... Dit harnas wordt verkocht in een rot- en waterbestendige plastic verpakking, samen met de gebruiksaanwijzing.

2-2 HOE Kiest U DE JUISTE MAAT

(vgl. p. 3)

2-3 CONTROLE

Voor elk gebruik moet u een grondige visuele inspectie uitvoeren om te controleren of de PBU en de overige onderdelen die eraan bevestigd kunnen worden (connector, koord, enz.), compleet zijn. Neem alle voorzorgsmaatregelen die nodig zijn om elke reddingsoperatie volledig veilig te kunnen ondernemen. Neem in geval van beschadiging van het product contact op met de fabrikant of diens agent. Als er twijfels zijn over de veiligheid van een product of als het product gebruikt is om een val op te vangen, is het voor uw eigen veiligheid van essentieel belang dat de PBU niet langer gebruikt wordt en dat deze teruggezonden wordt naar de fabrikant of naar een erkend reparatiecentrum voor controle of vernietiging. Na onderzoek zal het centrum een schriftelijke toewijzing of afwijzing overhandigen voor het opnieuw gebruiken van de PBU. Het is strikt verboden zelf een PBU aan te passen of te repareren. Uitsluitend de fabrikant of een reparatiecentrum is bevoegd tot het uitvoeren van reparaties.

Controleer de onderhoudstoestand van het harnas: (vgl. VII) :

- ✓ geen beginnende breukjes aan de riemen;
- ✓ geen vervorming aan de D-links;
- ✓ goede werking van de gespsystemen;
- ✓ integriteit van de naden;
- ✓ goede staat van de metalen onderdelen;
- ✓ ingeschakeld zijn van de valindicatoren.

Het harnas bevat mogelijke meerdere valindicatoren:

- ✓ Op de achterplaat (waar de D-ring aan de achterzijde zich bevindt): als deze valindicator wordt geactiveerd, zal een element van de achterplaat loskomen.
- ✓ Aan de beugels van de riem aan de voorkant (riemsluiting aan de voorkant): als deze valindicator wordt geactiveerd, zal het rode stiksel van elke borstbeugel loskomen. Vervolgens zal er een valindicator zichtbaar worden (waarschuingslabel waarop staat dat het product niet meer mag worden gebruikt)
- ✓ Aan de borstriem (borstverankeringspunt via één D-ring): als deze valindicator wordt gestart, zal het rode stiksel van de borstriem loskomen.

2-4 HET AANTREKKEN EN AANPASSEN VAN HET VALBEVEILIGINGSHARNAS

Om het harnas zonder problemen aan te trekken, raden wij u aan om op de volgende manier te werk te gaan (vgl. I):

- ✓ pak het harnas vast met bij de 'D'-ring aan de achterzijde;
- ✓ doe de schouderbanden één voor één om;
- ✓ haal de beenbanden tussen de benen door om ze te bevestigen aan de gespen die zich aan elke kant van de heupen bevinden. Zorg ervoor dat de beenbanden niet worden gekruist;
- ✓ stel de beenbanden in door aan het uiteinde van de riem te trekken of het lossier te maken (vgl. G);
- ✓ sluit de borstband;
- ✓ pas de gespen aan de voorzijde één voor één aan door het einde van de band aan te trekken of lossier te maken. (vgl. I);
- ✓ pas de borstbanden horizontaal aan door het einde van de band aan te trekken of lossier te maken of verticaal door de parkeer- of bevestigingspunten naar boven of naar beneden te trekken (afhankelijk van het model harnas).

Voor een optimale doeltreffendheid van een valbeveiligingsharnas is het noodzakelijk dat het op juiste wijze is ingesteld (niet te strak, niet te los en beenbanden moeten horizontaal rond de benen zitten). Let op: harnassen, samengesteld uit elastische banden vereisen een strakkere aansluiting.

Controleer, zodra uw harnas goed zit, of er geen banden gekruist en gedraaid zijn, of alle gespen juist bevestigd zijn en dat de 'D' op de rug zich ter hoogte van de schouderbladen bevindt. Aarzel u niet om hulp te zoeken voor optimale veiligheid.

2 - 5 HOE HET HARNAS UIT TE TREKKEN

Maak de gespen na het werk, als er geen gevaar meer is om van een hoogte te vallen, los en trek het harnas uit.

3 - GEBRUIK

3 - 1 GEBRUIKSINFORMATIE

Om het valbeveiligingsharnas juist te bevestigen aan een verankeringspunt (volgens EN 795) en ervoor te zorgen dat het werk zo uitgevoerd wordt dat het risico op vallen zoveel mogelijk beperkt wordt en de werkhogte verminderd wordt, raden we u aan om als volgt te werk te gaan:

- ✓ sluit een schokbreker (conform EN 355) aan op het rugverankeringspunt van het valbeveiligingsharnas (vgl. EN 355) of een automatisch intrekbare valbeveiliging (conform EN 360);
- ✓ sluit op het borstverankeringspunt een mobiele valbeveiliging aan met een verankeringssteun omvat (onbuigzaam, conform EN 353-1, flexibel conform EN 353-2).

VERANKERINGSPOINT

Zo mogelijk te gebruiken met verankeringsapparatuur (conform de norm EN 795 - raadpleeg de overeenkomstige gebruikersinstructie) of structurele verankeringspunt, dat wil zeggen elementen die duurzaam zijn bevestigd op een structuur (muur, paal...).

Controleer of het verankeringspunt:

- ✓ een minimale weerstand van 12 kN biedt;
- ✓ zich idealiter boven de gebruiker bevindt (vgl. X);
- ✓ zich op een verticale as ten opzichte van de werkplek bevindt: (maximale hoek $\pm 30^\circ$);
- ✓ volledig geschikt is voor het bevestigingspunt van de uitrusting;
- ✓ geen scherpe randen heeft.

KARABIJNHAAK

Connector is conform de norm EN 362

- ✓ De karabijnhaak moet direct zonder tussengespet met het harnas verbonden zijn;
- ✓ wanneer de karabijnhaak wordt gebruikt voor bevestiging aan een verankeringspunt, moet u nagaan of aan de aanbevelingen uit paragraaf «VERANKERINGSPOINT» is voldaan.

Het is ook mogelijk een verankeringspunt op een band te gebruiken (EN 795) of een ankerklem (EN 362) om aan het verankeringspunt te bevestigen.

CONTROLEER BIJ HET VERBINDEN VAN DE KARABIJNHAAK OF HET VERGRENDELINGSSYSTEEM JUIST OP ZIJN PLEK ZIT.

ATTENTIE:

De karabijnhaak is een essentieel onderdeel voor uw veiligheid (raadpleeg de overeenkomstige gebruikersinstructie). Daarom adviseren wij u om:

- ✓ waar mogelijk de connector aan één persoon toe te wijzen;
- ✓ deze vóór elk gebruik na te kijken op tekenen van vervorming, slijtage en de goede werking van het vergrendelingssysteem;
- ✓ de verbinding niet meerdere keren per werkdag te bevestigen en los te maken als het een handmatig sluitsysteem betreft.

OOK ALS DE KARABIJNHAAK GEBRUIKT IS OM EEN VAL TE STOPPEN, IS HET OMWILLE VAN DE VEILIGHEID ESSENTIEEL DEZE TE RETOURNEREN VOOR CONTROLE.

Het vastmaken van het valbeveiligingssysteem aan het harnas **MAG ALLEEN WORDEN GEDAAN** via het aan de rug te bevestigen element dat hiervoor is bestemd (de "D"-link of bevestigingspunt) (vgl. III) of de

borstverankeringspunten (verankering of "D"-link) (vgl. IV & V). De riemsluitingen voor de borstverankering moeten verplicht met twee punten tegelijk gebruikt worden. Wanneer een schokabsorberend koord wordt verbonden met het verlengstuk van het rugverankeringselement van het harnas, zorg er dan voor dat de totale lengte van koord + verlengstuk + verbindingsstuk niet meer dan 2 m bedraagt. Wanneer een schokabsorberend koord wordt verbonden met het verlengstuk van het rugverankeringselement van het harnas, zorg er dan voor dat de totale lengte van koord + verlengstuk + verbindingsstuk niet meer dan 2 m bedraagt.

Controleer tijdens het gebruik regelmatig de elementen voor aanpassing en/of bevestiging.

WERKRUIMTE

Als er een risico bestaat op vallen, of als alleen onder de verankeringspunten van het harnas kan worden verankerd, is het sterk aan te raden een koord met een schokbreker te gebruiken. Controleer voor elk gebruik van een schokbreker in een koord de minimale vrije valruimte die noodzakelijk is onder de voeten van de gebruiker, om elke botsing met de structuur of de bodem te vermijden (raadpleeg de overeenkomstige gebruikers instructie). Met een massa van 100 kg en een valfactor van twee (het minst gunstige geval), is de werkhooft D de stopafstand H ($2L + 1,75\text{ m}$) plus een bijkomende afstand van 1 m. (vgl. VIII). Belangrijk: als het harnas voorzien is van een verlengstuk, houd daar dan rekening mee bij het bepalen van deze vrije ruimte.

3-2 WAARSCHUWING

De parkeer- of bevestigingspunten kunnen maximaal 2 kg dragen. Als de belasting van deze parkeerpunten het maximale gewicht overschrijdt of als u plotseling krachtig aan de ring van de bevestigingspunten trekt, zal de ring loskomen van de plaat. Als de ring loskomt van de plaat, is het nog steeds mogelijk om de plaat zonder enige invloed op de veiligheid van het harnas opnieuw met de plaat te verbinden.

Voor een optimale efficiëntie van een valbeveiligingsharnas is het noodzakelijk dat het juist is ingesteld (vgl. II-IV).

3-3 NOODPROCEDURES

"wanneer een valbeschermingssysteem is gebruikt, moet een plan worden gemaakt om op een mogelijke noodsituatie in te spelen (bijv. een redding na een val)"

4 - INFORMATIE NA GEBRUIK

4-1 REINIGING

- ✓ Het harnas moet met water en milde zeep worden gereinigd (pH-neutraal). Gebruik nooit zuren, oplosmiddelen of op oplosmiddelen gebaseerde producten.
- ✓ Laat het harnas in een goed geventileerde omgeving drogen en houd het weg bij hittebronnen. Sla het harnas op buiten bereik van vocht en ultraviolette straling.
- ✓ Vermijd omgevingen die corrosie veroorzaken of buitensporig heet of koud zijn.

4-2 PERIODIEKE INSPECTIE

Deze instructies moeten bij het product worden bewaard. Vul het identificatieformulier in en geef de informatie van de markeringen aan. Met dit periodieke onderzoek worden de doeltreffendheid en de weerstand van de uitrusting gecontroleerd; dit is onontbeerlijk om de veiligheid van de gebruiker te garanderen. Het is uw verantwoordelijkheid dat dit formulier bijgewerkt en opgeruimd is. Als er geen informatie op het identificatieformulier is geschreven, wordt het product beschouwd als niet onderhouden en zal er door de fabrikant geen garantie worden verleend. Deze uitrusting dient minstens één keer per jaar strikt volgens de instructies van de fabrikant door een hiertoe bevoegd persoon nagekeken te worden en de controlebeurt dient op de bijgaande kaart genoteerd te worden op het hiervoor bestemde label van het harnas. De frequentie van het onderzoek moet volgens de regels worden verhoogd in geval van intensief gebruik of bij gebruik onder moeilijke omgevingsomstandigheden. De leesbaarheid van de markeringen op het product moet worden gecontroleerd.

4-3 LEVENSDUUR

De maximale levensduur van de PBU, die voornamelijk uit textiel bestaat, is vastgesteld op 10 jaar na de productiedatum. De volgende factoren kunnen de prestaties van het product en de levensduur ervan echter negatief beïnvloeden: intensief gebruik, onjuiste opslag, onjuist gebruik, valbeveiliging, vervorming, contact met chemicaliën (alkalisch en zuur), blootstelling aan hittebronnen $> 60^{\circ}\text{C}$, blootstelling aan koudebronnen $< -30^{\circ}\text{C}$, extreme blootstelling aan ultraviolette straling, vieze omgeving of zeer natte omgeving. (vgl. IX).

5 - OVERIG

5-1 IDENTIFICATIE (vgl. p. 86-91)

5-2 TOEPASSELIJKE RICHTLIJNEN (vgl. 1 - 6)

5-3 AANGEMELDE INSTANTIE (vgl. p. 95)



Brugsanvisning

UDSTYR TIL PERSONBESKYTTELSE

FALDSIKRINGSSLEJETØJ

OVERHOLDER EUROPÆISK STANDARD EN
361:2002

1- OVERSIGT

1-1 VIGTIGT:

Du har købt et personligt beskyttelsesudstyr (PPE), og vi takker for den tillid, du har vist os. For at få optimalt udbytte af produktet beder vi dig **FØR HVER ANVENDELSE** at følge anvisningerne i denne vejledning. Manglende overholdelse af de instruktioner, der gives i denne vejledning, kan få alvorlige følger.

Vi anbefaler at du genlæser disse instruktioner med jævne mellemrum. Fabrikanten eller dennes forhandler fralægger sig desuden ethvert ansvar i tilfælde af brug, opbevaring og vedligeholdelse, der ikke sker i overensstemmelse med anvisningerne i denne vejledning.

MANGLENDE OVERHOLDELSE AF DENNE VEJLEDNING KAN MEDFØRE, AT PRODUKTET BLIVER DEFECT, HVILKET KAN FÅ KONSEKVENSER FOR FALDBREMSNINGEN OG DERVED FORÅRSAGE ALVORLIGE KVÆSTELSER ELLER DØDSFALD FOR BRUGEREN.

HVIS KØBEREN AF DETTE PRODUKT IKKE ER BRUGEREN, SKAL KØBEREN SØRGE FOR AT GIVE DENNE VEJLEDNING TIL BRUGEREN

Hvis produktet videresælges til et andet land, end det oprindeligt er beregnet til, skal forhandleren af hensyn til brugerens sikkerhed selv sørge for, at produktet ledsages af følgende dokumenter på anvendelseslandets sprog:

- ✓ vedligeholdelsesvejledning
- ✓ vejledning i regelmæssige eftersyn
- ✓ reparationsvejledning;
- ✓ supplerende oplysninger, der specifikt kræves for dette udstyr.

1-1 LISTE OVER BERØRTE PRODUKTER (se side 8-9)

1-2 CONTACT

Honeywell Fall Protection France SAS

35-37, rue de la Bidauderie

18100 VIERZON CEDEX - FRANCE

Tél: (33) 02 48 52 40 40

Fax : (33) 02 48 71 04 97

e-mail: techniserv.hsp@honeywell.com

Web: www.honeywellsafety.com

1-3 PRODUKTBESKRIVELSE (se side 4-7)

I OVERENSSTEMMELSE MED NORMEN EN 361

Et faldsikringsseletøj (med remme, syntetiske fibre, oplysninger om materialet markeret på udstyret) med eller uden konnektorer (jf. EN 362).

1-4 KOMPATIBILITET

Et faldsikringsseletøj er beregnet til at blive brugt sammen med andre komponenter, der indgår i det personlige faldsikringsudstyr (jf. EN 363).

Før brug skal man sikre sig, at alle de anvisninger, der gælder for hvert element, som dette produkt består af, er i overensstemmelse med deres respektive brugsvejledninger, at de overholder de gældende europæiske normer, eller enhver anden gældende norm, samt at elementernes forskellige sikkerhedsfunktioner ikke modarbejder hinanden.

Kontrollér, at det personlige beskyttelsesudstyr, som du netop har købt, er kompatibelt med anvisningerne for de andre komponenter, der indgår i faldsikringsssystemet.

1-5 FARER

I forbindelse med faldsikringsystemer er dette seletøj udviklet til at beskytte mod fald fra stor højde, der kan forårsage alvorlige personskader.

Når det personlige beskyttelsesudstyr er i brug, skal det beskyttes mod alle risici relateret til arbejdsmiljøet: varmpåvirkninger, elektriske eller mekaniske stød, syrestænk, skarpe kanter osv....

1-6 YDEEVNE

Dette udstyr har gennemgået en EF-standardafprøvnings (EN 361) hos et anmeldt kontrolorgan (se side 95), som har udstedt en EF-attest med bekræftelse på, at alt produceret udstyr og de tilsvarende anvisninger overholder direktiv 89/686/EØF.

1-7 BEGRÆNSNINGER OG KAPACITETER

Kun et faldsikringsseletøj, som er overensstemmende med EN 361, må blive brugt i en faldsikring.

Dette seletøj skal anvendes som en del af et faldsikringsystem (f.eks ved arbejde på tage, terrasser, stilladser, ...), og må ikke anvendes til arbejdspositionering eller hejsearbejde.

Brug aldrig dette seletøj til at bære eller transportere belastninger.

Hvis seletøjet har været involveret i et fald, må det ikke længere tages i brug.

1-8 TRÆNING

ADVARSEL:

Højdearbejde er farligt og kan medføre alvorlige ulykker og skader. Derfor minder vi om, at du personligt er ansvarlig i tilfælde af uheld, skader eller dødsfald på dig selv eller andre under eller som følge af brugen af vore produkter. Brugen af vore produkter er forbeholdt kompetente personer, som har gennemgået en passende træning, eller som arbejder under overvågning af en kompetent overordnet person. Øv dig i at bruge dette personlige beskyttelsesudstyr, og vær sikker på, at du er helt fortrolig med brugen af udstyret. I tilfælde af tvivl skal du ikke tage nogen chancer men søge for at få svar på eventuelle spørgsmål. Det er nødvendigt at være i god fysisk form for at udføre højdearbejde. Visse lægelige kontraindikationer kan forringe brugerens sikkerhed (medicinforbrug, hjertekarsygdomme...) under normal brug af det personlige beskyttelsesudstyr og i nødsituationer. Spørg lægen til råds i tvivlstilfælde. Produktet må ikke anvendes af personer, der vejer mere end 140 kg. Tøj og udstyr er inkluderet.

2-3 KONTROL

Før hver anvendelse skal der udføres en visuel kontrol for at sikre, at det personlige beskyttelsesudstyr, samt eventuelt andet udstyr, der kan fastgøres til det (konnektor, reb osv.) er komplet. Under en redningsaktion skal alle nødvendige foranstaltninger træffes under total sikkerhed. Kontakt fabrikanten eller forhandleren i tilfælde af, at produktet bliver beskadiget. Hvis du er i nogen som helst tvivl om produktets sikkerhedstilstand, eller hvis produktet har været brugt til at standse et fald, er det vigtigt af hensyn til din sikkerhed, at det personlige beskyttelsesudstyr tages ud af brug, og at det returneres til fabrikanten eller en kvalificeret reparatør til kontrol eller i givet fald destruktions. Efter denne kontrol vil det blive afgjort, om der kan gives en skriftlig tilladelse til at genanvende udstyret eller ej. Prøv aldrig selv at ændre eller reparere personligt beskyttelsesudstyr. Kun fabrikanten eller en kvalificeret reparatør må udføre reparationsarbejde.

Kontroller følgende på seletøjets tilstand: (se VII):

- ✓ Der må ikke være tegn på brud på remmen.
- ✓ D-stykkerne må ikke være deformere.
- ✓ Spændefunktionen skal virke korrekt.
- ✓ Syningerne skal være intakte.
- ✓ Metaldelene skal være i god stand.
- ✓ Faldindikatorerne må ikke være udløst

Seletøjet kan have adskillige faldindikatorer:

- ✓ På bagpladen (hvor den bageste D-Ring befinder sig): hvis denne faldindikator udløses, vil en del af bagpladen knække.
- ✓ På de forreste remstroppe (forreste fastgørelsespunkt til remme): hvis denne faldindikator udløses, rives de røde syninger på begge brystremmenes stropper over. En faldindikator vil derefter være synlig (advarselmærkat, der angiver, at produktet ikke længere må bruges)
- ✓ På brystremmen (brystfastgørelsespunkt via én D-Ring): hvis denne faldindikator udløses, overrives de røde syninger på brystremmen.

2 - OPLYSNINGER FØR BRUG

Det anbefales så vidt muligt altid, at dette personlige beskyttelsesudstyr kun anvendes af én bestemt bruger.

2-1 TRANSPORT, OPBEVARING OG EMBALLERING

Opbevares væk fra varmekilder. Opbevar seletøjet i et lokale uden fugt og uden ultraviolette stråler,

Undgå ætsende dampe, for kraftig varme samt nedkøling.

Under transport skal du kontrollere, at dit beskyttelsesudstyr er opbevaret i sikker afstand fra enhver varmekilde samt fugt, ætsende dampe, ultraviolette stråler, osv... Dette seletøj sælges i råd - og vandtæt plastemballage sammen med den tilhørende brugsanvisning.

2-2 SÅDAN VÆLGES DEN KORREKTE STØRRELSE

(se side 3)

2-4 IFØRELSE OG JUSTERING AF FALDSIKRINGSELETØJET

For nemt at iføre dig seletøjet anbefaler vi følgende fremgangsmåde (se I):

- ✓ Tag fat i seletøjet ved D-stykket til fastspænding på ryggen.
- ✓ Tag skulderselerne på en ad gangen.
- ✓ Træk lærremmene mellem benene, og lås dem i spænderne på hver side af hofterne. Sørg for, at remmene ikke bliver krydset.
- ✓ Justér lærremmene ved at stramme eller løsne remmens ende (se G).
- ✓ Luk brystremmen.
- ✓ Justér de forreste justeringsspænder enkeltvist ved at trække eller løsne enden af remmen. (se. I)
- ✓ Justér brystremmene vandret ved at trække eller slippe enden af remmen, eller lodret ved at trække holdepunkterne op eller ned (afhængigt af seletøjsmodellen).

For at en faldsikringssele virker helt effektivt, skal den justeres korrekt (ikke for stram eller for løs, og lærremmene skal være i vandret position på benene). Bemærk: seletøj, der er forsynet med elastiske remme, kræver en mere præcis justering.

Når seletøjet er tilpasset, skal man kontrollere en sidste gang, at remmene ikke er snoet eller krydset, at alle spænder er korrekt lukket, og at D-anordningen til fastgørelse på ryggen sidder korrekt lige ved skulderbladet. Spørg gerne andre personer om hjælp for at være sikker på, at det sidder korrekt.

2 - 5 SÅDAN TAGES SELETØJET AF

Når arbejdet er udført, og der ikke længere er risiko for fald fra højder, skal de forskellige spænder åbnes, så seletøjet kan tages af.

3 - BRUG

3 - 1 OPLYSNINGER VEDRØRENDE ANVENDELSE

For at fastgøre faldsikringsseletøjet korrekt til et forankringspunkt (i overensstemmelse med EN 795) og sørge for, at arbejdet vil blive udført på en måde, så det minimerer risikoen for fald og reducerer arbejdshøjden mest muligt, anbefaler vi, at du gør følgende:

- ✓ I forbindelse med et faldsikringsseletøj (jf. EN 355), hvor forankringssystemet sidder på ryggen, at fastgøre en energiabsorber (jf. EN 355) eller en automatisk optrækkelig faldsikring (jf. EN 360).
- ✓ I forbindelse med et faldsikringsseletøj, hvor forankringssystemet sidder på brystet, at fastgøre et glidesystem med blokering (hård (jf. EN 35311, blød (jf. EN 3532))).

FORANKRINGSPUNKT

Hvis det er muligt, skal der anvendes forankringsanordninger (der er i overensstemmelse med EN 795-standarden - se den tilhørende brugervejledning) eller strukturelt anker, dvs. elementer der i sidste ende fastgøres på en struktur (væg, stolpe...).

Kontrollér under alle omstændigheder om forankringspunktet:

- ✓ Mindst har en modstandskraft på 12 kN,
- ✓ Er placeret ideelt over brugeren (jf. X).
- ✓ Er lodret på linje med arbejdsfladen: (maks vinkel på $\pm 30^\circ$),
- ✓ Er korrekt tilpasset til udstyrets forankringssystem.
- ✓ Ikke har skarpe kanter.

KARABINHAGE

Konnektoren er i overensstemmelse med EN 362-standarden

- ✓ Karabinhagen skal forbindes direkte til seletøjet uden mellemspænde.
- ✓ Når der benyttes en karabinhage til fastgørelse til et forankringspunkt, skal det kontrolleres, at anbefalingerne i afsnittet "FORANKRINGSPUNKT" er overholdt.

Det er også muligt at anvende et rem-ankerpunkt (EN 795) eller en forankringsklemme (EN 362) til at fastgøre sig til et forankringspunkt.

NÅR KARABINHAGEN ER PÅMONTERET, SKAL MAN KONTROLLERE, AT LÅSESYSTEMET ER KORREKT INSTALLERET.

VIGTIGT:

Karabinhagen er en meget vigtig sikkerhedskomponent (se den tilhørende brugervejledning). Vi anbefaler derfor:

- ✓ At lade én bestemt person opbevare konnektoren, så vidt det er muligt.
- ✓ At kontrollere at den ikke er deformeret eller slidt, og at låsesystemet fungerer korrekt, hver gang det bruges.
- ✓ At du ikke tager den af og på flere gange om dagen, hvis den har et manuelt låsesystem.

HVIS KARABINHAGEN HAR VÆRET BRUGT TIL AT STANDSE ET FALD, ER DET MEGET VIGTIGT FOR DIN EGEN SIKKERHED, AT DEN BLIVER SENDT TIL FABRIKANTEN ELLER EN REPARATØR FOR AT BLIVE KONTROLLERET.

Faldsikringssystemet **MÅ KUN FASTGØRES** til seletøjet på forankringspunktet i ryggen, som er beregnet til denne anvendelse (D-anordning eller remforlænger) (se III), eller ved forankringspunkterne på brystet (remspænder eller D-anordning) (se IV og V). Begge forankringspunkter på brystet skal altid bruges samtidigt. Når du tilslutter en stødabsorberende line til den dorsale remforlænger på selen, skal det kontrolleres, at den totale længde for liner + forlænger + konnektor ikke overstiger 2 m. Når du tilslutter en stødabsorberende line til den dorsale remforlænger på selen, skal det kontrolleres, at den totale længde for liner + forlænger + konnektor ikke overstiger 2 m.

Det er påkrævet med regelmæssige mellemrum under brugen at kontrollere indstillings- og fastspændingselementerne.

FRIHØJDE

Hvis der er en faldrisiko, eller hvis forankring kun kan skabes under selens fastgørelsespunkter, er det vigtigt at bruge en line udstyret med en energiabsorber. Før der bruges en energiabsorber inkorporeret i en line, skal det kontrolleres, at der er den nødvendige minimumsfrihøjde under brugerens fødder for at forhindre enhver kollision med strukturen eller jorden (se den tilhørende brugervejledning please refer to the corresponding user instruction). Med en vægt på 100 kg og et fald på faktor 2 (væreste situation), skal frihøjden D have en standseafstand på H I2L+1,75m1 plus en ekstra afstand på 1 meter. (se VIII). Vigtigt: Hvis faldsikringsseletøjet er udstyret med en forlænger, skal der tages forbehold for dette, når frihøjden udregnes.

3-2 ADVARSEL

Holdepunkter kan modstå en belastning på 2 kg. Hvis belastningen, der er forbundet til disse holdepunkter, overskrider den maksimale belastning, eller hvis du trak skarpt på holdepunktets ring, vil ringen blive løsnet fra pladen. Hvis ringen frigøres fra pladen, er det stadig muligt at fastgøre den på pladen igen, uden at det påvirker sikkerheden ved selens pålidelighed.

Et faldsikringsseletøj er kun fuldstændigt effektivt, hvis det justeres korrekt (se II-IV)

3-3 NØDPROCEDURER

“Når der benyttes et faldsikringssystem, skal der altid udarbejdes en plan til at håndtere enhver nødsituation, der kan forekomme (f.eks. en redning efter et fald)”

4 - OPLYSNINGER EFTER BRUGEN

4-1 RENGØRING

- ✓ Rengør seletøjet med vand og mild sæbe (neutral pH-værdi). Brug aldrig syre, opløsningsmidler eller produkter, der indeholder opløsningsmidler,

- ✓ Lad seletøjet tørre på et godt ventileret sted langt fra åben ild og andre varmekilder. Opbevar seletøjet i et lokale uden fugt og uden ultraviolet-stråler,
- ✓ Undgå ætsende dampe, for kraftig varme samt nedkøling.

4-2 PERIODISK EFTERSYN

Disse anvisninger skal opbevares sammen med produktet. Udfyld identifikationsskemaet med de oplysninger, der står på seletøjets mærkning. Dette regelmæssige eftersyn, som er med til at kontrollere udstyrets effektivitet og modstandsdygtighed, er yderst vigtigt for at garantere brugerens sikkerhed. Det er dit ansvar at sørge for, at dette blad opdateres og opbevares sikkert. Hvis der ikke foreligger nogen skriftlig dokumentation på identifikationsskemaet, anses produktet ikke for at være blevet vedligeholdt, og der gives i så fald ingen garanti fra producenten. Dette personlige beskyttelsesudstyr skal kontrolleres mindst én gang om året af en kompetent person i henhold til fabrikantens anvisninger, og eftersynet skal registreres på vedlagte skema samt på den tilhørende mærkat på seletøjet. Hyppigheden for disse eftersyn skal øges, hvis dette er krævet af gældende lovgivning, hvis udstyret anvendes ofte, eller hvis det anvendes under særligt hårde vejrsmæssige forhold. Det skal kontrolleres, om mærkerne på udstyret er let læselige.

4-3 LEVETID

Den maksimale levetid for personligt beskyttelsesudstyr, der overvejende består af tekstil, er vurderet som værende 10 år efter fremstillingsdatoen. Følgende faktorer kan dog forkorte produktets levetid og nedsætte dets ydeevne: intensiv brug, forkert opbevaring, forkert brug, faldsikring, deformation, kontakt med kemiske produkter (alkali og syre), udsættelse for varmekilder > 60 °C, eksponering for ekstrem kuld <-30 °C, høj eksponering for ultraviolette stråler, beskidt eller meget vådt miljø. (se IX).

5 - DIVERSE

5-1 IDENTIFIKATION (se side 86-91)

5-2 GÆLDENDE DIREKTIVER (se 1 -6)

5-3 UNDERRETTET MYNDIGHED (se side 95)



Yleiset ohieet

HENKILÖSUOJAIMET

PUTOAMISEN ESTÄVÄ VALJAS

STANDARDIN EN 361: 2002 MUKAINEN

1- JOHDANTO

1-1 TÄRKEÄ HUOMAUTUS:

Olet hankkinut henkilösuojaimen ja kiitämme meille osoittamastasi luottamuksesta. Jotta tämä laite toimisi täysin tyydyttävästi, pyydämme noudattamaan tämän käsikirjan ohjeita **ENNEN LAITTEEN KÄYTTÖÖNOTTOA**. Tämän käsikirjan ohjeiden laiminlyönnistä saatava aiheutua vakavia seurauksia.

Suosittelimme näiden ohjeiden uudelleen lukemista aika ajoin. Lisäksi valmistaja tai hänen valtuuttamansa kieltäytyvät kaikesta vastuusta, mikäli laitetta käytetään, säilytetään tai huolletaan toisin kuin tässä käsikirjassa kuvataan.

NÄIDEN OHJEIDEN LAIMINLYÖMINEN VOI JOHTAA TUOTTEEN TOIMINTAHÄIRIÖIHIN JA SE EI EHKÄ PYSÄYTÄ PUTOAMISTA, MIKÄ VOI JOHTAA VAKAAN TAPATURMAAN TAI JOPA KUOLEMAAN

MIKÄLI OSTAJA ITSE EI OLE KÄYTTÄJÄ, HÄNEN ON EHDOTTOMASTI ANNETTAVA NÄMÄ OHJEET LAITTEEN VARSINAISALLE KÄYTTÄJÄLLE.

Jos tuote jälleenmyydään ensimmäisen kohdemaan ulkopuolelle, myyjän on toimitettava käyttäjän turvallisuuden varalta kyseisen maan kielellä:

- ✓ huolto-ohjeet
- ✓ kausitarkastuksia koskevat ohjeet;
- ✓ korjauksia koskevat ohjeet;
- ✓ kyseistä laitetta koskevat tarpeelliset lisätiedot.

1-1 LUETTELO KYSEISISTÄ TUOTTEISTA (cf. s 8-9)

1-2 YHTEYDENOTTO

Honeywell Fall Protection France SAS
35-37, rue de la Bidauderie
18100 VIERZON CEDEX - FRANCE
Tél: (33) 02 48 52 40 40
Fax : (33) 02 48 71 04 97
e-mail: techniserv.hsp@honeywell.com
Web: www.honeywellsafety.com

1-3 TUOTTEEN KUVAUS (cf. s 4-7)

STANDARDIN EN 361 MUKAINEN

Putoamisen estävät valjaat (synteettisistä kuiduista valmistetut hihnat, materiaalia koskevat tiedot nähtävissä laitteen nimiössä) joko vakiokiinnityksellä tai ilman (standardin EN 362 mukainen).

1-4 YHDENMUKAISUDET

Putoamisen estävät valjaat on tarkoitettu muiden, henkilökohtaisten putouksen estävien osalaitteiden kanssa käytettäväksi (standardin EN 363 mukainen).

Putoamisen pysäyttämiseen tulee käyttää siihen tarkoitettua suojainta eli kokovaljasta. On välttämätöntä varmistaa ennen jokaista käyttöä, että kaikkia laitteeseen kuuluvia osia koskevat suositukset otetaan huomioon sellaisina kuin ne on esitetty tässä selosteessa, ja että ne noudattavat soveltuvia eurooppalaisia standardeja muiden standardien puuttuessa ja että turvatekijät eivät ole vaarannettu.

Tarkista, että hankittu henkilösuojain on täysin yhteensopiva putoamissuojajärjestelmään kuuluvista muista laitteista annettujen suositusten kanssa.

1-5 VAARAT

Putoamisen estävät valjaat on tarkoitettu käytettäväksi muiden putouksen estävien järjestelmien kanssa estämään putoamiset vaarallisilta korkeuksilta.

Suojaa henkilösuojaimia kaikkia vaaratekijöitä vastaan: lämpö, sähkö- tai mekaaniset iskut, happoroiskeet, terävät särmit jne....

1-6 SUORITUSKYKY

Ilmoitettu järjestö (cf p95) on tarkastanut tämän suojaimen EY:n vakiomenetelmin (EN 361) ja antanut EY-todistuksen, jonka mukaan kaikki valmistetut suojaimet ja niiden käyttöohjeet täyttävät direktiivin 89/686/ETY vaatimukset.

1-7 RAJOITUKSET JA OMINAISUUDET

Vain EN 361 mukaisia putoamisen estäviä valjaita saa käyttää pysäytysjärjestelmässä.

Näitä putoamisen estäviä valjaita tulee käyttää pysäytysjärjestelmän osana (esim.töissä katolla, työtasoilla, tikkailla ...), eikä niitä saa käyttää työskentelypitimenä tai työasennon määrittämiseen.

Älä koskaan käytä valjaita kuorman kantamiseen.

Jos valjaat ovat olleet käytössä putoamisessa, on ne poistettava käytöstä.

1-8 KOULUTUS

HUOMIO

Korkealla suoritettavat tehtävät ovat vaarallisia, ja niissä voi tapahtua vakavia, pahoja vammoja aiheuttavia onnettomuuksia. Muistutamme, että onnettomuuden sattuessa olet itse vastuussa tuotteidemme käytöstä tai sen seurauksena itsellesi tai toiselle aiheutuneista vammoista. Tuotteidemme käyttö on varattu päteville, asianmukaisen koulutuksen saaneille henkilöille tai sellaisille, jotka toimivat pätevän esimiehen valvonnassa. Harjoittele henkilön-suojaimenlaitteiden käyttöä ja varmista, että olet täysin ymmärtänyt niiden toiminnan. Älä vaarana itseäsi epäselvässä tapauksessa, vaan ota selvää asiasta. Korkealla suoritettavat työtävät vaativat ehdottomasti hyvän fyysisen kunnon. Eräät lääketieteelliset syyt saattavat heikentää käyttäjän (lääkkeiden otto, sydän-verenkiertohäiriöt jne.) turvallisuutta valjaiden normaalikäytössä sekä hätätilanteissa. Pyydä arveluttavissa tapauksissa neuvoja lääkäriltä. Tuotteen käyttäjän maksimipainoraja on 140 kg. Vaatteet ja varusteet sisältyvät toimitukseen.

2 - ENNEN KÄYTTÖÄ

Korostamme, että henkilösuojoin tulisi antaa kullekin henkilölle milloin suinkin mahdollista yksistään oma-kohtaiseen käyttöön.

2-1 KULJETUS, VARASTOINTI JA PAKKAAMINEN

Älä varastoi lämpölähteiden läheisyyteen. Säilytä suojassa kosteudelta ja ultraviolettisäteilyltä.

Vältä syövyttävää ja III)an kuumaa tai kylmää sijoituspaikkaa.

Tarkasta laitetta kuljettaessasi, että se on suojassa mahdolliselta kuumuuslähteeltä, kosteudelta, syövyttävältä ilmanalalta, ultraviolettisäteilyltä jne. ... Nämä valjaat myydään tiiviissä, pilaantumattomassa muovipakkauksessa, mukana käyttöohje.

2-2 SOPIVAN KOON VALINTA

(cf. s 3)

2-3 TARKASTUS

On aiheellista ennen jokaista henkilönsuojaimen käyttöä, tarkastaa silmämääräisesti huolellisesti sen kunto samoin kuin kaikkien muidenkin käyttöön mahdollisesti kuuluvien osien kunto (liittimet, hihnat jne.) Ennen tuotteen käyttämistä, varmista, että tapaturman tai onnettomuuden sattuessa pelastautumissuunnitelma löytyy, jotta käyttäjä saadaan pelastettua nopeasti ja turvallisesti. Jos laite saastuu, ota yhteys sen valmistajaan tai valtuutettuun edustajaan. Jos on aihetta epäillä laitteen turvallisuutta tai jos sitä on käytetty putoamisen pysäyttämiseen, on turvallisuuden kannalta oleellista, että henkilönsuojain poistetaan käytöstä ja että se lähetetään valmistajalle tai valtuutettuun korjaamoon tarkistettavaksi tai tuhottavaksi. Korjaamo joko lupaa tai kieltää kirjallisesti henkilönsuojaimen uuden käytön tutkittuaan sen. On ehdottomasti kiellettyä muuttaa itse tai korjata henkilönsuojainta. Vain valmistaja tai valtuutettu korjaamo saa suorittaa nämä tehtävät.

Tarkista valjaiden kunto (ks. (cf.VII) :

- ✓ että vyössä ei esiinny alkavia murtumia,
- ✓ että "D-lenkit eivät ole vääntyneet,
- ✓ solkien hyvä toiminta,
- ✓ ommelten eheys,
- ✓ metalliosien hyvä kunto.
- ✓ putoamisen ilmaisimet eivät ole lauennet

Valjaassa voi olla usea putoamisen ilmaisin :

- ✓ Takalevyssä (jossa taka-D-rengas sijaitsee) : Jos tämä ilmaisin laukeaa, murtuu takalevyn osa.
- ✓ Etuvyön silmukoissa (etukiinnityksen vyöpiisteet) : Jos tämä putoamisen ilmaisin laukeaa, murtuu punainen ommel jokaisessa rintavyön silmukassa. Putoamisen ilmaisin tulee tällöin esiin (varoituserkki ilmaisee, että tuotetta ei tule käyttää enää)
- ✓ Rintanauhassa (rintakiinnityspiste yhdellä D-renkaalla) : Jos tämä putoamisen ilmaisin laukeaa, murtuu punainen ommel rintavyössä.

2-4 PUTOAMISEN ESTÄVIEN VALJAIEN ASETTAMISEN PÄÄLLE JA SÄÄTÖ

Valjaat voidaan pukea päälle helposti seuraavalla tavalla (cf. I):

- ✓ Tartu valjaisiin selkälääntä kiinnitetystä D-renkaasta.
- ✓ Pujota olkavyöt yksi toisensa jälkeen,
- ✓ Tartu kiinni reisivöistä haarojen välitse ja lukitse ne lantion molemmilla puolilla oleviin renkaisiin. Varo asettamasta reisivöitä ristikkäin
- ✓ Säädä reisivyöt vetämällä tai löysäämällä hihnan päästä (cf. G)
- ✓ Sulje rintanauha,
- ✓ Säädä etusäättösolkia yksi toisensa jälkeen ne vetämällä hihnan päästä tai löysäämällä sitä. (cf. I)
- ✓ Säädä rintanauhoja vaakaasuunnassa vetämällä tai löysäämällä hihnan päästä, tai pystysuunnassa vetämällä kiinnityspisteitä ylös tai alas (valjasmallista riippuen).

Jotta valjaiden teho olisi maksimaalinen, niiden tulee olla oikein säädetyt (ei liian tiukalla eikä liian löysällä ja reisivöiden on oltava vaakaasuunnassa jaloissa). Huom.: valjaan elastiset hihnat vaativat tarkemman säädön oikeanmittaisiksi.

Tarkista vielä säädettyäsi valjaat, että mikään hihna ei ole kieroksissa tai toisen kanssa ristikkäin, että kaikki sulkurenkaat on lukittu ja että selässä oleva "D" sijaitsee sopivasti lapaluiden korkeudella. On turvallisempaa pyytää toista avustamaan valjaiden päälle pukemisessa.

2-5 VALJAIEN RIISUMINEN

Töiden päätyttyä, kun putoamisvaaraa ei enää ole, irrota soljet valjaiden riisumiseksi.

3 - KÄYTTÖ

3-1 KÄYTTÖTIEDOT

Valjaiden oikeaa kiinnitystä varten kiinnityspisteeseen (standardin EN 795 mukainen) ja varmistamaan, että työt suoritetaan putoamisvaaran rajoittavalla tavalla, suosittelemme toimimista seuraavalla tavalla:

- ✓ Putoamisen estävien valjaiden selän kiinnityspisteiden energiaa vaimentavat liittimet (standardin EN 355 mukainen) tai automaattisesti sisäänvedettävä putoamisenestolaite (standardin EN 360 mukainen).
- ✓ Putoamisen estävien valjaiden rinnan kiinnityspisteisiin kiinnitetään liikuteltava putoamisen esto (jäykkä standardin EN 3531 mukainen, joustava standardin EN 3532 mukainen).

KIINNITYSPISTE

Jos mahdollista, on käytettävä ankkurointilaitetta (standardin EN 795 mukainen) - katso vastaava käyttöohje) tai kiinteää kiinnityslaitetta. eli tukevia kiinnityksiä (seinä, pilari...).

Tarkista, että ankkurointipiste:

- ✓ Kestää vähintään painon 12 kN,
- ✓ On käyttäjänyläpuolella, (ks.
- ✓ On kohtisuoraan työpisteen yläpuolella: (suurin kaltevuus $\pm 30^\circ$),
- ✓ Soveltuu täydellisesti laitteen kiinnitysvälineeseen
- ✓ Teräviä reunoja ei esiinny

SULKURENGAS

Kiinnitysväline standardin EN 362 mukainen

- ✓ Sulkurengas on kiinnitettävä suoraan valjaaseen, ilman välisolkea.
- ✓ Tarkista aina, kun sulkurengasta käytetään kiinnityspisteeseen kiinnittäessä, että se on luvun "KIINNITYSPISTE" mukainen.

Myös vyökiinnityspistettä (EN 795) tai ankkurointipiteitä (EN 362) voidaan käyttää kiinnittämiseen kiinnityspisteeseen.

TARKISTA SULKURENGAS KIINNITTÄESSÄSI, ETTÄ LUKITUSJÄRJESTELMÄ ON TOIMIVA.

HUOMIO

Sulkurengas on turvallisuutesi kannalta oleellinen osa. (Katso vastaavat käyttöohjeet). Suosittelemme siitä syystä, että:

- ✓ Käyttäjälle annetaan, milloin mahdollista, henkilökohtainen sulkurengas käytettäväksi,
- ✓ Tarkista sulkurengas aina ennen jokaista käyttökertaa varsinkin, ettei siinä ole vääristymää tai kulumisen merkkejä sekä että lukitusjärjestelmä toimii hyvin,
- ✓ Työpäivän mittaan ei tule avata ja sulkea sulkurengasta moneen kertaan, jos siinä on käsin suljettava lukko

LISÄKSI, JOS SULKURENGAS ON OLLUT KÄYTTÖSSÄ PUTOAMISEN PYSÄYTTÄEN, ON TURVALLISUUSYSTÄ TÄRKEÄÄ PALAUTTAA SE TARKASTETTAVAKSI.

Valjaiden pysäytysjärjestelmän saa ripustaa **PAKOLISESTI JA AINOASTAAN** joko tarkoitukseen suunnitellusta selässä olevasta D:stä (rengas tai "D" tai hihnan jatkeen kiinnikkeestä) tai rintakiinnityspisteistä (vyölenkit tai D-rengas) (ks. IV ja V). Rinnan kiinnityspisteitä on käytettävä aina kahdesta pisteestä samanaikaisesti. Kun hihna kytketään valjaisiin kuuluvaan selän kiinnitysjatkeeseen vaimentimen avulla, varmista, että hihnan, jatkeen ja liittimen kokonaispituus on yhteen-

sä enintään kaksi metriä. Kun hihna kytketään valjaisiin kuuluvaan selän kiinnitysjatkeeseen vaimentimen avulla, varmista, että hihnan, jatkeen ja liittimen kokonaispituus on yhteensä enintään kaksi metriä.

Tarkasta säännöllisesti käytön aikana säätöjä/tai kiinnitysmekanismeita.

VAPAA PUTOAMISTILA

Jos ilmenee putoamisvaara tai jos kiinnitys voidaan tehdä vain valjaiden ripustuspisteen alapuolelle, on syytä käyttää ehdottomasti energiaa sitovaa vyön osaa. Tarkista ennen energiaa sitovan osan käyttöä, että käyttäjän jalkojen alla on tarvittava minimi putoamistila niin, ettei tapahdu törmäystä rakenteeseen tai maahan (katso vastaavat käyttöohjeet). Massan painon ollessa 100 kg ja (pahimmassa putoamistilanteessa), vapaan tilan D on oltava H (2L+1,75m) ja sen lisäksi yksi metri (ks. VIII) (ks. Tärkeää: jos valjaisiin kuuluu jatke, se on otettava huomioon vapaan putoamistilan laskennassa).

3-2 VAROITUS

Kiinnityspisteet kestävät 2 kg kuorman. Jos näihin kiinnitetty kuorma ylittää maksimikuorman tai vedät voimakkaasti kiinnityspisteen renkaasta, irtoaa rengas levystä. Jos rengas irtoaa levystä, voidaan se kiinnittää takaisin levyyn sen vaarantamatta valjaan turvallisuutta.

Jotta valjaiden teho olisi maksimaalinen, niiden tulee olla oikein säädetyt (ks. II-IV)

3-3 TOIMINTA HÄTÄTILANTEESSA

“kun putoamisen suojajärjestelmää käytetään, on suunnitelma mahdollisesti tapahtuvaan hätätilanteeseen laadittava (esim. pelastustyöt putoamisen jälkeen)”

4 - KÄYTÖN JÄLKEISET TIEDOT

4-1 PUHDISTUS

- ✓ Valjaat tulee puhdistaa vedellä ja miedolla saippualla (neutraali PH). Älä käytä missään tapauksessa happoja, hapanta tai emäksistä liuotinta,
- ✓ Kuivata ne tuuletetussa paikassa kaukana tulesta tai muusta kuumuuslähteestä. Säilytä suojassa kosteudelta ja ultraviolettisäteilyltä,
- ✓ Vältä syövyttävää ja III)an kuumaa tai kylmää sijoituspaikkaa.

4-2 MÄÄRÄAIKAINEN TARKASTUS

Nämä ohjeet on säilytettävä tuotteen mukana. Täytä tunnistuslomake ja syötä tuotteen tunnistusmerkin. Tämä säännöllisin välein suoritettava laitteen lujuutta koskeva tarkastus on välttämätön käyttäjän turvallisuuden takaamiseksi. Vastaa itse siitä, että lomake on ajan tasalla ja tallessa. Jos tarkastuksesta ei ole täytetty tunnistelomaketta, katso, että tuotet-

ta ei ole huollettu, jolloin valmistajan takuu ei ole voimassa. Laite on tarkastettava ainakin kerran vuodessa asian tuntevan henkilön toimesta valmistajan ohjeita tarkkaan noudattaen ja tarkastusraportti on päivitettävä liitteenä olevaan lomakkeeseen ja valjaaseen kiinnitettyyn tarraan. Tarkastuksen ajoitusta on tiheennettävä säädöksiä vastaavaksi, milloin käyttö on intensiivistä tai se tapahtuu vaikeissa olosuhteissa. Tuotteen tuotemerkinnän luettavuus on tarkistettava.

4-3 KÄYTTÖIKÄ

Pääosin tekstiilirakenteisen henkilökohtaisen turvavaruksen (EPI) maksimikäyttöä arvioidaan valmistuspäivästä lukien 10 vuotta. Siitä huolimatta seuraavat tekijät saattavat vähentää tuotteen toimintakykyä ja käyttöikää: Jatkuva käyttö, huono säilytys, huono käyttö, putoamisen pysäytys, mekaaninen vioittuminen, kemiallisten aineiden (kuten happojen ja emäksien) kanssa kosketuksiin joutuminen, voimakkaalle kuumuuslähteelle > 60°C altistaminen, altistaminen kylmyydelle <-30 ° C, korkea ultraviolettisäteily, liikainen ympäristö tai erittäin märät olosuhteet. (cf. IX).

5 - MUITA TIETOJA

5-1 TUNNISTUS (cf. s 86-91)

5-2 SOVELLETTAVAT DIREKTIIVIT (cf. 1 -6)

5-3 ILMOITETTU LAITOS (cf. s 95)



Generell bruksanvisning

PERSONLIG VERNEUTSTYR

FALLSIKRINGSSELE

I OVERENSSTEMMELSE MED STANDARD
EN 361:2002

1- INNLEDNING

1-1 VIKTIG. MERK:

Du har akkurat gått til anskaffelse av et personlig verneutstyr og vi vil gjerne takke deg for tilliten. For å få fullt utbytte av din investering, bør du følg disse anvisningene **HVER GANG FØR DU BRUKER UTSTYRET**. Dersom forholdsreglene gitt i denne bruksanvisningen ikke blir fulgt, kan det få alvorlige konsekvenser.

Vi anbefaler at du en gang i blant leser igjennom disse instruksjonene på nytt. Fabrikanten eller dennes representant fraskriver seg ethvert ansvar dersom utstyret blir brukt, oppbevart eller vedlikeholdt på annen måte enn det som fremgår av denne bruksanvisningen.

HVIS MAN IKKE OVERHOLDER DISSE ANVISNINGENE, KAN DET FØRE TIL AT PRODUKTET IKKE FUNGERER SOM DET SKAL, OG KAN HINDRE AT UTSTYRET STOPPER ET FALL, OG DERVED FØRE TIL AT BRUKEREN PÅDRAR SEG ALVORLIG SKADE ELLER DØD

DERSOM KJØPEREN IKKE ER DEN PERSON SOM SKAL BRUKE UTSTYRET, ER DET KJØPERENS PLIKT Å INFORMERE BRUKEREN OM DE NEVNT E INSTRUKSJONER.

Dersom produktet videreselges utenfor landet det opprinnelig er beregnet på, må forhandleren, av hensyn til brukerens sikkerhet, fremskaffe følgende opplysninger på språket i landet der utstyret brukes:

- ✓ Instruksjoner for vedlikehold
- ✓ Instruksjoner for regelmessige inspeksjoner;
- ✓ Instruksjoner om reparasjoner;
- ✓ Nødvendige tilleggsopplysninger spesifikke for utstyret.

1-1 LISTE OVER AKTUELLE PRODUKTER (se s. 8-9)

1-2 KONTAKT

Honeywell Fall Protection France SAS
35-37, rue de la Bidauderie
18100 VIERZON CEDEX - FRANCE
Tél: (33) 02 48 52 40 40
Fax : (33) 02 48 71 04 97
e-mail: techniserv.hsp@honeywell.com
Web: www.honeywellsafety.com

1-3 PRODUKTBESKRIVELSE (se s. 4-7)

OVERENSSTEMMELSE MED NORMEN EN 361

Full kroppssele (laget av stropper, syntetiske fibre, informasjon om materiale finnes på utstyrets merking) med eller uten kopplingsstykker (overensstemmelse med EN 362).

1-4 KOMPATIBILITET

En fallsikringssele er beregnet for bruk sammen med andre komponenter som inngår i personlige fallsikringsystemer (i henhold til EN 363).

Før utstyret tas i bruk, må man påse at alle forholdsregler som angår de forskjellige elementene i utstyret, blir forsvarlig overholdt i henhold til medfølgende instruksjoner, at disse elementene oppfyller gjeldende europeiske standarder eller andre relevante standarder, og at elementenes sikkerhetsfunksjoner ikke motvirker hverandre.

Kontroller at verneutstyret du har kjøpt er kompatibelt med de andre komponentene i den fallsikringsanordningen som brukes.

1-5 FARER

Denne selen er utformet slik at sammen med fallsikringsystemer skal den beskytte mot fall fra høyder som kan forårsake alvorlige skader.

Under bruk skal man beskytte det personlige verneutstyret mot enhver risiko knyttet til forholdene på arbeidsplassen: Overoppheting, elektriske eller mekaniske støt, syresprut, skarpe kanter, osv. ...

1-6 YTELSE

Dette utstyret har gjennomgått en standard EU-undersøkelse (EN 361) hos et kontrollorgan (se s. 95), som utsteder et EU-sertifikat som bekrefter at alt produsert utstyr og tilhørende instruksjoner, er i samsvar med direktiv 89/686/EEC.

1-7 BEGRENSNINGER OG KAPASITETER

Kun en fallsikringssele som er i overensstemmelse med EN 361, er tillatt å bruke i et fallsikringsssystem.

Denne selen skal brukes som del av et fallsikringsssystem (f.eks. arbeid på tak, terrasse, stillas ...), og skal ikke brukes som arbeidsplassering eller for hengende arbeid.

Selen skal aldri brukes til å bære last.

Hvis selen har vært utsatt for fall, må den tas bort fra arbeidsområdet.

1-8 OPPLÆRING

Arbeid i høyden er lang og kan medføre ulykker og alvorlige skader. Vi minner om at du selv står ansvarlig for eventuelle ulykker, skader eller dødsfall på deg selv eller en annen person som måtte inntreffe under eller som følge av bruk av våre produkter. Bruk av våre produkter er forbeholdt kompetente personer som har fått den nødvendige opplæring, eller som arbeider under oppsyn av en erfaren, ansvarlig person. Tren deg på bruken av verneutstyret, og påse at du har forstått hvordan systemet fungerer. Dersom du skulle være i tvil, ta ingen sjanser, spør om råd! Det er nødvendig med en god fysisk kondisjon for å utføre arbeid i høyden. Visse medisinske kontraindikasjoner kan skade brukerens sikkerhet (inntak av medisiner, hjerte- og karproblemer osv.) ved normal bruk av Tangbeltet og i nødsituasjoner. Ta kontakt med legen ved tvil om dette. Produktet skal ikke brukes av personer som veier mer enn 140 kilo. Klær og utstyr inkludert

2- INFORMASJON FØR BRUK

I den grad det lar seg gjøre, anbefales det sterkt at det personlige verneutstyret brukes av én og samme person.

2-1 TRANSPORT. OPPBEVARING OG EMBALLERING

Oppbevares i avstand fra varmekilder. Oppbevar selen unna fuktighet og ultrafiolett lys,

Unngå rustfremkallende, overopphetet eller nedkjølt luft.

Under transport, påse at det personlige verneutstyret ikke blir utsatt for sterk varme, damp, rustfrembringende atmosfære, ultrafiolette stråler, osv. ... Selen selges i en vanntett plastemballasje som ikke kan råtne, sammen med bruksanvisningen.

2-2 SLIK VELGER DU RIKTIG STØRRELSE (se s. III)

2-3 KONTROLL

Før hver bruk foretar du en grundig visuell undersøkelse for å påse at det personlige verneutstyret, samt ethvert annet utstyr som skal festes til det (kopplingsstykke, støtteline, osv), er komplett. Gjør alle nødvendige forberedelser for at eventuell redningsaksjon kan skje under full sikkerhet. I tilfelle skade på utstyret, ta kontakt med fabrikanten eller dennes representant. Dersom du er i tvil om utstyret er i forsvarlig stand eller dersom det har blitt brukt til å stoppe et fall, må det ikke brukes videre. Av sikkerhetsgrunner skal det da sendes til fabrikanten eller en godkjent reparatør for kontroll eller kassering. Etter en undersøkelse vil reparatøren enten avslå eller skriftlig godkjenne gjenbruk av det personlige verneutstyret. Du må ikke selv utføre endringer eller reparasjoner på det personlige verneutstyret. Bare fabrikanten eller et reparasjonssenter er kvalifisert til å foreta disse reparasjonene.

Kontroller at selen er i bruksmessig stand: (se VII) :

- ✓ Ingen begynnende brudd i stroppene.
- ✓ Ingen deformasjon av D-festene,
- ✓ Riktig bruk av spennesystemene
- ✓ Er sømmene i orden,
- ✓ Metallkomponentene i god stand.
- ✓ Se etter at fallindikatorerne ikke er utløst

Selen kan ha flere fallindikatorer:

- ✓ På ryggplaten (hvor D-ringen for ryggen sitter): Hvis denne fallindikatoren blir utløst, vil et element av ryggplaten bryte.
- ✓ På stroppløkkene på forsiden (stroppfestepunkter på forsiden): Hvis denne fallindikatoren blir utløst, vil de røde stingene på hver stroppløkke på brystet bryte. En fallindikator vil deretter bli synlig (varselmerke som indikerer at produktet ikke lenger skal brukes)
- ✓ På bryststroppen (festepunkt på brystet via en D-ring): Hvis denne fallindikatoren blir utløst, vil de røde stingene på bryststroppen bryte.

2-4 SLIK TAR DU PÅ DEG OG JUSTERER FALLSIKTINGSSELEN

Vi anbefaler at du følger denne fremgangsmåten når du tar på deg selen (se I):

- ✓ Ta tak i D-ringen på ryggside,
- ✓ Ta på deg skulderstroppene én etter én,
- ✓ Før lårstroppene mellom beina for å låse dem inn i låsespennene på hver side av hoftene. Pass på at lårstroppene ikke krysser hverandre
- ✓ Juster lårstroppene ved å stramme til eller løsne enden av stroppen (se G)
- ✓ Lukk igjen bryststroppen,

- ✓ Juster justerings spennene på forsiden én etter én ved å stramme til eller løsne enden av stroppen. (se I)
- ✓ Juster bryststroppene horisontalt ved å stramme til eller løsne enden av stroppen, eller vertikalt ved å stramme til festepunktene opp eller ned (avhengig av selemodellen).

For at en sele for fallsikring skal være hundre prosent effektiv, må den være riktig justert (ikke for stramt eller for løst, og lærstroppene må være i en horisontal stilling på beina). Mark: Seler laget av elastiske stropper (vevning) trenger en strammere tilpasning.

Etter at selen er justert, kontroller at stropene ikke er vridd eller ligger i kryss, at alle spennene er riktig festet og at "D" på ryggen sitter på nivå med skulderbladene. For best mulig sikkerhet, ikke vær redd for å be om hjelp.

2- 5 SLIK TAR DU AV DEG SELEN

Etter arbeid, når det ikke lenger er noen risiko for fall fra høyde, lås opp de forskjellige spennene for å ta av deg selen.

3- BRUK

3-1 BRUKSINFORMASJON

For å feste fallsikringssele til et forankringspunkt på riktig måte (i overensstemmelse med EN 795) og være sikker på at arbeidet vil bli utført på en måte som minimerer risikoen for fall og reduserer arbeidshøyden, anbefaler vi at du går fram på følgende måte:

- ✓ For å feste en falldemper (i overensstemmelse med EN 355) til fallsikringsseleleens ryggfesteelementet (se EN 355) eller en automatisk tilbaketrekkelig fallstopper (i overensstemmelse med EN 360).
- ✓ For fallsikringsseleleens brystfestelement, fest en mobil fallstopper som inkluderer en forankringsstøtte (stiv i overensstemmelse med EN 353-1, fleksibel i overensstemmelse med EN 353-2).

FORANKRINGSPUNKT

Skal hvis mulig brukes sammen med forankringsanordninger (som samsvarer med EN 795 standard - se den korresponderende bruks anvisningen) eller strukturelt anker, dvs. elementer festet til en struktur (vegg, stolpe...).

Sjekk at forankringspunktet:

- ✓ Minst har en motstandsevne på 12 kN,
- ✓ Befinner seg ideelt over brukeren, (se X).
- ✓ Er i lodrett linje i forhold til arbeidsplanet: (maks. vinkel $\pm 30^\circ$),
- ✓ Er helt tilpasset utstyrets festeanordninger
- ✓ Ikke har skarpe kanter

KARABINKROK

Koplingsstykket er i samsvar med EN 362 standard

- ✓ Karabinkroken må være direkte festet til selen uten mellomliggende låsespenne.
- ✓ Når karabinkroken brukes til å feste til et forankringspunkt, må du sjekke at anbefalingene i avsnittet "FORANKRINGSPUNKT" er overholdt.

Det er også mulig å bruke et stropfforankringspunkt (EN 795) eller en forankringsklemme (EN 362) for å feste seg til et forankringspunkt.

KONTROLLER AT LÅSEANORDNINGEN ER RIKTIG PÅ PLESS NÅR DU KOPLER TIL KARABINKROKEN.

OBS:

Karabinkroken er en viktig komponent for din sikkerhet (se den korresponderende bruks anvisningen). Vi anbefaler deg derfor:

- ✓ Anvis koplingsstykket til én bestemt person så langt det er mulig,
- ✓ Sjekk karabinkroken hver gang før bruk og se etter tegn på deformasjon eller slitasje, og at låseanordningen fungerer riktig,
- ✓ Hvis den har manuell låseanordning, unngå å feste og fjerne den flere ganger i løpet av en arbeidsdag

PÅ SAMME MÅTE, HVIS KARABINKROKEN ER BLITT BRUKT TIL Å STANSE ET FALL, ER DET AV SIKKERHETSHENSYN NØDVENDIG Å RETURNERE DEN FOR KONTROLL.

Festingen av fallsikringsystemet til selen **MÅ KUN GJØRES** med festeelementet på ryggen levert for dette formål (D-feste eller stropffesteforlengelse) (se 3) eller med brystfestepunkter (stropffester eller D-festet) (se IV & V). Det er ytterst viktig at stropffestepunktene på brystet brukes med to punkter samtidig. Når du fester en støtdempende støtteline til forlengelsestroppen på selen, påse at den samlede lengden av linen + forlengelsestroppen + koplingsstykket ikke overstiger 2 m. Når du fester en støtdempende line til forlengelsestroppen på ryggen av selen, påse at den samlede lengden av linen + forlengelsestroppen + koplingsstykket ikke overstiger 2 m.

Under bruk sjekker du justeringen og/eller festede deler en gang i blant.

FRI HØYDE

Ved fare for fall eller hvis forankring bare kan skaffes lavere enn festepunktet til selen, må man absolutt bruke en line med falldemper. For du bruker en falldemper på en line, må du sjekke at det finnes nødvendig minste fri høyde under beina til brukeren, for å unngå kollisjon med strukturen eller bakken (se korresponderende bruks anvisning). Med en vekt på 100 kg og fallfaktor 2 (den mest ugunstige situasjonen), er den frie høyden

D lik stoppdistansen H (2L+1,75 m) pluss en tilleggsavstand på 1 m (se VIII). Viktig: Hvis selen er utstyrt med en forlengelsestropp, må du ta denne med i beregningen av fri høyde.

3-2 ADVARSEL

Festepunkter kan motstå en belastning på 2 kg. Hvis belastningen på disse festepunktene overstiger maks. belastning eller du trekker hardt ned i festepunktringen, kommer ringen av platen. Hvis ringen kommer av platen, er det fremdeles mulig å feste den tilbake på platen uten at det innvirker på selens sikkerhet.

For at en fallsikringssele skal virke helt etter sin hensikt, må den være riktig justert (se II-IV)

3-3 NØDPROSEDYRER

“hver gang et fallsikringsssystem brukes, må det etableres en plan for å ta hånd om eventuelle nødsituasjoner som kan oppstå (feks. en redningsaksjon etter et fall)”

4- ETTER BRUK, INFORMASJON

4-1 RENGJØRING

- ✓ Selen skal rengjøres med vann og en mild såpe (nøytral PH). Bruk aldri syre, løsemidler eller et løsemiddelbasert produkt,
- ✓ La den tørke på et godt ventilert sted, på god avstand fra varmekilder. Oppbevar selen unna fuktighet og ultrafiolett lys,
- ✓ Unngå rustfremkallende eller overopphetet eller nedkjølt luft.

4-2 REGELMESSIG UNDERSØKELSE

Disse instruksjonene skal oppbevares sammen med produktet.. Fyll ut identifikasjonskortet, og før inn opplysningene på merkingen. Denne regelmessige undersøkelsen, som sjekker at utstyret fungerer som det skal og har nødvendig styrke, er helt nødvendig for å garantere brukerens sikkerhet. Det er ditt ansvar å påse at dette kortet blir oppdatert og oppbevart. Hvis det ikke er noen skriftlige registreringer på identifikasjonskortet, blir produktet ansett som ikke å ha vært vedlikeholdt og fabrikanten vil ikke gi noen garanti. En kvalifisert person må undersøke utstyret minst én gang i året, strengt i samsvar med fabrikantens instruksjoner, og undersøkelsen skal registreres på det vedlagte kortet og på selens etikett beregnet til dette formål. I overensstemmelse med lovgivning må undersøkelsene foretas hyppigere når utstyret brukes intensivt eller under belastende forhold. Sjekk at produktmerkingen er lesbar.

4-3 LEVETID

Man anser maksimal holdbarhet for personlig verneutstyr laget av tekstilmaterialer, i hovedsak å være 10 år fra produksjonsdato. Men følgende faktorer kan redusere produktets yteevne og levetid: Hyppig bruk, oppbevaring under dårlige forhold, feilaktig bruk, brukt til å stoppe et fall, deformasjon, kontakt med kjemiske produkter (syre eller base), eksponering for varmekilder > 60 °C, eksponering for kuldekilder <-30 °C, sterk eksponering for ultrafiolett stråling, skitne omgivelser eller svært våte omgivelser. (se IX).

5- DIVERSE

5-1 IDENTIFIKASJON (se s. 86-91)

5-2 GJELDENE DIREKTIVER (se 1 -6)

5-3 REGULEREDE MYNDIGHET (se s. 95)



Brugsanvisning

PERSONLIG SKYDDSUTRUSTNING

FALLSKYDDSSELE

FÖLJER STANDARDEN SS-EN 361:2002

1- INTRODUKTION

1-1 VIKTIGT, OBSERVERA:

Du har just införskaffat personlig skyddsutrustning (Personal Protective Equipment, PPE) och vi tackar för förtroendet. För att få maximalt utbyte av utrustningen ska du alltid följa dessa anvisningar **INNAN DU ANVÄNDER UTRUSTNINGEN**. Att inte följa anvisningarna i denna bruksanvisning kan få mycket allvarliga följder.

Vi rekommenderar att du läser igenom anvisningarna då och då. Dessutom frånsäger sig tillverkaren och dennes representant allt ansvar för användning, förvaring och underhåll, som utförs på ett sätt som inte motsvarar föreskrifterna i denna bruksanvisning.

ATT INTE FÖLJA DESSA ANVISNINGAR KAN LEDA TILL FELAKTIG FUNKTION HOS PRODUKTEN VILKET I SIN TUR KAN INNEBÄRA ATT ETT FALL INTE KAN HINDRAS OCH SÅLUNDA RESULTERA I ALLVARLIGA PERSONSKADOR ELLER DÖDSFALL FÖR ANVÄNDAREN

OM FÖRVÄRVAREN INTE ÄR DEN PERSON SOM SKALL ANVÄNDA UTRUSTNINGEN, MÅSTE DENNE SE TILL ATT DESSA ANVISNINGAR ÖVERLÄMNAS TILL ANVÄNDAREN

Om produkten säljs vidare utanför destinationslandet, skall återförsäljaren, för användarens säkerhet, på användarlandets språk, tillhandahålla:

- ✓ underhållsinstruktioner
- ✓ instruktioner för periodisk undersökning;
- ✓ instruktioner beträffande reparationer;
- ✓ ytterligare information som krävs och är specifik för utrustningen.

1-1 FÖRTECKNING ÖVER BERÖRDA PRODUKTER
(se sid 8-9)

1-2 KONTAKT

Honeywell Fall Protection France SAS
35-37, rue de la Bidauderie
18100 VIERZON CEDEX - FRANCE
Tél: (33) 02 48 52 40 40
Fax : (33) 02 48 71 04 97

e-mail: techniserv.hsp@honeywell.com
Web: www.honeywellsafety.com

1-3 PRODUKTBESKRIVNING (se sid 4-7)

ÖVERENSSTÄMMER MED STANDARDEN SS-EN 361

Komplett kroppssele (gjord av remmar, syntetiska fibrer. Information om material finns tillgänglig på märkningen av utrustningen) med eller utan kopplingar [i överensstämmelse med SS-EN 362]).

1-4 KOMPATIBILITET

En fallsela skall användas tillsammans med andra komponenter som ingår i personliga fallskyddssystem (i överensstämmelse med SS-EN 363).

Användaren måste, före användningen, vara fullständigt säker på att de specifika rekommendationer som relaterar till respektive element som är förknippat med den här produkten följs i enlighet med definitionerna i tillämpliga anvisningar, att de följer gällande europeiska normer eller annan lämplig norm och att deras säkerhetsfunktioner inte stör varandra.

Kontrollera att den produkt ni just anskaffat är kompatibel med rekommendationerna för övriga beståndsdelar i systemet.

1-5 RISKER

Tillsammans med fallskyddssystem är denna sele avsedd att skydda vid fall från höjder som kan orsaka allvarliga skador.

När den används skall din personliga skyddsutrustning skyddas mot alla risker relaterade till arbetsmiljön: termala, elektriska och mekaniska slag, syrastänk, vassa kanter etc.

1-6 PRESTANDA

Denna utrustning har genomgått en standardmässig EG-granskning (SS-EN 361) med ett anmält organ (se sid. 95), som utfärdade ett EG-certifikat vilket bekräftar att all tillverkad utrustning med tillhörande anvisningar följer direktivet 89/686/EEG.

1-7 BEGRÄNSNINGAR OCH KAPACITET

Endast en fallskyddssele som följer SS-EN 361 får användas som fallskydd.

Den här selen skall användas som del av ett fallskyddssystem (t.ex. vid arbete på tak, balkonger och byggnadsställningar) och får inte användas för jobbpositionering eller vid arbete som utförs hängande.

Använd aldrig den här selen för att lyfta laster.

Om selen har använts vid ett fall måste den tas bort från bruk.

1-8 UTBILDNING

VARNING

Arbete på hög höjd är farligt och kan vålla olyckor och allvarliga skador. Vi påminner därför om att du personligen är ansvarig om en olycka skulle inträffa, med skada eller dödsfall antingen för dig själv eller tredje man vid användning av våra produkter. Produkterna bör användas av kompetenta personer, som fått en lämplig utbildning eller under ansvar av en kompetent överordnad. Försäkra dig om att du blivit tillräckligt tränad för användning av personlig skyddsutrustning och var noga med att du verkligen förstår hur den fungerar. Om det råder några tvivel, ta inga risker utan sök hjälp. Kom ihåg att god fysisk kondition är obligatorisk för att kunna utföra arbeten på hög höjd. Vissa medicinska kontraindikationer kan förekomma som gäller säkerheten (användning av läkemedel, kardiovaskulära problem...) vid normal användning av en personlig skyddsutrustning och i nödfall. Om du är osäker är det skäl att be din läkare om råd. Produkten får inte användas av personer som väger mer än 140 kilo. Kläder och utrustning ingår.

2 - INFORMATION FÖRE ANVÄNDNING

När så är möjligt, rekommenderar vi att denna utrustning tilldelas till en enda användare.

2-1 TRANSPORT, FÖRVARING OCH PAKETERING

Förvaras inte i närheten av värmekällor. Förvara inte selen i närheten av fukt och ultraviolett ljus.

Undvik all korrosiv, överhettad eller nerkyld atmosfär.

Kontrollera under transporter att din personliga skyddsutrustning förvaras långt från alla källor till värme, fukt, korrosiv atmosfär, ultraviolett strålning, etc. Denna sele säljs i en rötbeständig och vattentät plastförpackning tillsammans med användningsinstruktioner.

2-2 HUR MAN VÄLJER RÄTT STORLEK (se sid. 3)

2-3 KONTROLL

Före varje användningstillfälle görs en visuell undersökning för att säkerställa att den personliga skyddsutrustningen, samt all annan utrustning som kommer att kopplas till den (kopplingar, lina, etc.) är i ordning. Innan arbetet påbörjas skall åtgärder vidtas för implementeringen av eventuell räddningsaktion i full säkerhet. I händelse av att produkten skadas skall tillverkaren eller dennes representant rådfrågas. Om du känner något tvivel om produktens säkerhet eller om produkten har använts för att hejda ett fall, är det för din säkerhet viktigt att den inte används längre. Den skall då sändas tillbaka till tillverkaren eller till ett kvalificerat reparationscenter för kontroll eller förstöring. Efter undersökningen kommer centret antingen att leverera eller vägra skriftlig auktorisering att återanvända den personliga skyddsutrustningen. Det är absolut förbjudet att modifiera eller reparera den personliga skyddsutrustningen själv. Endast tillverkaren eller reparationscentret är kvalificerade att utföra dessa reparationer.

Kontrollera selens funktionsduglighet: (se sid. VII):

- ✓ Inga begynnande sprickor i vävbanden
- ✓ Ingen deformation av D-ringarna
- ✓ Spännsystemen fungerar som de ska
- ✓ Sömmarnas integritet
- ✓ Metalldelarna är i gott skick
- ✓ Fallindikatorerna är outlösta

Din sele kan ha flera fallindikatorer:

- ✓ På ryggplattan (där D-ringen sitter): om denna fallindikator har lösts ut kommer ett element i ryggplattan att gå sönder.
- ✓ På vävbandsöglorna på framsidan (vävbandets främre fästpunkter): Om denna fallindikator har lösts ut kommer de röda stygnen på respektive vävbandsögla på bröstet att gå av. En fallindikator blir då synlig (varningsetikett som visar att produkten inte bör användas längre).
- ✓ På bröstremmen (brösthästet via en D-ring): Om denna fallindikator lösts ut kommer de röda stygnen på bröstremmen att gå av.

2-4 PÅSÄTTNING OCH JUSTERING AV FALLSKYDDSELEN

För att du enkelt skall kunna ta på dig selen, rekommenderar vi att du gör så här (se sid. I):

- ✓ Grip selen i ryggens D-ring
- ✓ Dra på axelbanden, det ena efter det andra
- ✓ För höftbanden mellan benen så att de kan låsas i spännena på vardera sidan av höften Var noga med att höftbanden inte korsar varandra
- ✓ Justera banden genom att dra in respektive släpp ut änden av bandet (se fig. G)
- ✓ Lås fast bröstremmen
- ✓ Justera de främre spännena ett efter ett genom att dra i eller släppa ut änden på remmen (se fig. I)
- ✓ Justera höftremmarna horisontellt genom att dra eller släppa ut remmens ände, och vertikalt genom att dra fästpunkterna upp eller ned (beroende på vilken modell på sele som används)

För att fallskyddsselen skall vara fullständigt effektiv, måste den vara riktigt justerad (inte för åtsittande och inte för lös, och höftremmarna måste sitta horisontellt på benen). Obs! Selar som tillverkat av elastiska vävband kräver en mer åtsittande passning.

När selen väl har justerats, kontrollera att inga vävband är vridna eller har korsats, att alla spännan sitter korrekt och att ryggens D-ring sitter i höjd med skulderbladen. Tveka inte att be om hjälp för att garantera optimal säkerhet.

2-5 HUR MAN TAR AV SIG SELEN

Efter arbetet, när det inte längre föreligger någon fallrisk, låser du upp de olika spännena för att ta av selen.

3-ANVÄNDNING

3-1 ANVÄNDNINGSPUNKT

För att fästa fallskyddsselen till en förankringspunkt korrekt (i enlighet med SS-EN 795) och garantera att arbetet kommer att utföras på ett sätt som minimerar fallrisken, så långt det är möjligt, och reducerar arbetshöjden, rekommenderar vi att du fortsätter som följer:

- ✓ Att sätta på en energiupptagare (enligt SS-EN 355) vid fallskyddselens ryggfäste (se fig. SS-EN 355) eller en automatiskt indragbar fallbroms (enligt SS-EN 360).
- ✓ För fallbromsen på selens bröstfäste fästs en mobil fallbroms som inkluderar ett förankringsstöd (fast enligt SS-EN 353-1, flexibel enligt SS-EN 353-2).

FÖRANKRINGSPUNKT

Om möjligt, att användas med förankringsutrustning (anpassade enligt standarden SS-EN 795 – se motsvarande användarinstruktion) eller strukturell förankring, med vilket menas permanent fastsatta vid en konstruktion (t.ex. vägg, stolpe).

Kontrollera att förankringspunkten:

- ✓ Ger minimum 12 kN motstånd
- ✓ Helst är placerad ovanför operatören (se fig. X)
- ✓ Löper vertikalt parallellt med arbetsytan: (max vinkel $\pm 30^\circ$)
- ✓ Är fullt anpassad till utrustningens fästdon
- ✓ Inte har några vassa kanter

FJÄDERHAK

Kopplingen överensstämmer med standarden SS-EN 362

- ✓ Karbinhaken måste fästas direkt i selen utan mellansittande spänne.
- ✓ När karbinhaken används till att fästas i en förankringspunkt, kontrollera att det följer rekommendationerna i paragrafen "FÖRANKRINGSPUNKT".

Du kan även använda en förankringspunkt av vävband (SS-EN 795) eller en förankringsklämma (SS-EN 362) för att sätta fast dig själv vid en förankringspunkt.

KONTROLLERA ATT LÅSSYSTEMET SITTER ORDENTLIGT PÅ PLÅTS NÄR DU ANSLUTER KARBINHAKEN.

FÖRSIKTIGT:

Karbinhaken är en huvudkomponent för din säkerhet (hänvisa till motsvarande användarinstruktion). Vi råder dig därför att:

- ✓ Tilldela kopplingen till en enda person när så är möjligt
- ✓ Kontrollera, före varje användningstillfälle, efter tecken på deformation eller slitage avseende låssystemets korrekta funktion
- ✓ Om låssystemet är manuellt skall det inte sättas dit och tas bort flera gånger under en arbetsdag

PÅ MOTSVARANDE SÄTT, OM KARBINHAKEN HAR ANVÄNTS FÖR ATT STOPPA ETT FALL ÄR DET AV SÄKERHETSSKÅL NÖDVÄNDIGT ATT SKICKA TILLBAKA DEN FÖR KONTROLL.

Fallskyddssystemet **FÅR ENDAST** fästas på selen med det ryggfästelement som tillhandahålls för detta syfte (D-länk eller vävbandsfästansordning) (se fig. III) eller med bröstförankringspunkterna (vävbandslänkar eller D-länk) (se fig. IV och V). Vävbandsfästpunkterna på bröstet måste ovillkorligen användas med två punkter

samtidigt. När en stötupptagande lina ansluts till selens ryggögla skall det säkerställas att den sammanlagda längden av linan + vävbandsögla + kopplingen inte överstiger 2 m. När en stötupptagande lina kopplas till selens ryggfästningsögla får inte den sammanlagda längden av linan + förlängningsremmen + kopplingen överstiga 2 m.

Under användning skall justerings- och/eller fästdon kontrolleras då och då.

FRI HÖJD

Om det föreligger en fallrisk, eller om förankring bara kan tillhandahållas under selens fästpunkter är det livsviktigt att använda en lina utrustad med en energidämpare. Innan energidämparen som kopplats ihop med linan används måste den fria höjden under användarens fötter kontrolleras om nödvändigt för att förhindra kollision med konstruktionen eller marken (se motsvarande användarinstruktion). Med en vikt på 100 kg och en fallfaktor på två (värsta scenariot), är den fria höjden D stoppavståndet H (2 L+1,75 m) plus ett ytterligare avstånd om 1 m. (se fig. VIII). Viktigt: Om selen är utrustad med en förlängningsrem skall detta tas med i beräkningen av den fria höjden.

3-2 VARNING

Fästpunkter kan stå emot en belastning av 2 kg. Ringen kommer att lossna från plattan om lasten som anslutits till dessa fästpunkter överstiger den maximala belastningen eller om man dras kraftigt nedåt. Om ringen lossnar från plattan är det fortfarande möjligt att sätta tillbaka den på plattan utan att det påverkar selens tillförlitlighet.

För att en fallskyddssele skall vara fullt effektiv måste den vara ordentligt justerad (se fig. II-IV)

3-3 TILLVÄGAGÅNGSSÄTT VID NÖDSITUATIONER

“närhelst ett fallskyddssystem används måste en plan fastställas för att hantera eventuella nödsituationer som kan uppstå (t.ex. en räddningsinsats efter ett fall)”

4 - EFTER ANVÄNDNING – INFORMATION

4-1 RENGÖRING

- ✓ Selen skall rengöras med vatten och mild tvål (neutralt PH). Använd aldrig syra, lösningsmedel eller någon produkt baserad på lösningsmedel.
- ✓ Låt torka i ett väl ventilerat utrymme borta från värmekällor. Förvara inte selen i närheten av fukt och ultraviolett ljus.
- ✓ Undvik korrosiv, överdrivet varm eller nedkyld atmosfär.

4-2 PERIODISK UNDERSÖKNING

Dessa anvisningar måste förvaras tillsammans med produkten. Fyll i identifikationsblanketten och skriv in markeringsinformationen. Denna återkommande kontroll av utrustningens effektivitet och hållbarhet är nödvändig för att garantera användarens säkerhet. Det är ditt ansvar att säkerställa att det här formuläret är uppdaterat och förvaras väl. I avsaknad av en skriftlig post på identifikationsformuläret anses produkten inte vara underhållen och ingen garanti lämnas av tillverkaren. En kvalificerad person måste undersöka utrustningen minst en gång per år i strikt hörsamhet med tillverkarens instruktioner och undersökningen måste antecknas på det bifogade formuläret samt på den etikett som finns med på selen för detta syfte. Dessa kontroller skall utföras oftare, enligt gällande bestämmelser, om utrustningen används i omfattande utsträckning eller i svåra miljöförhållanden. Produktmarkeringarnas läsbarhet måste kontrolleras.

4-3 LIVSLÄNGD

Den personliga skyddsutrustningens maximala livslängd som övervägande består av textilier bedöms vara tio år efter tillverkningsdatumet. Följande faktorer kan dock minska produktens prestanda och dess livslängd: Intensiv användning, oriktig förvaring, oriktig användning, fallstopp, deformation, kontakt med kemiska produkter (alkalier och syror), utsatthet för värmekällor: 60°C, utsatthet för kylkällor: -30° C, hög utsatthet för ultraviolett strålning, nedsmutsad omgivning samt mycket våt omgivning. (se fig. IX).

5 - ÖVRIGT

5-1 IDENTIFIKATION (se sid. 86-91)

5-2 GÄLLANDE DIREKTIV (se fig. 1-6)

5-3 ANMÄLNINGSORGAN (se sid. 95)



Istruzioni generali

DISPOSITIVI DI PROTEZIONE INDIVIDUALE

IMBRACATURA ANTICADUTA

CONFORME ALLA NORMA EUROPEA EN 361:2002

1- INTRODUZIONE

1-1 NOTE IMPORTANTI:

Vi ringraziamo per l'acquisto dei nostri dispositivi di protezione individuale (DPI) e per la fiducia che avete riposto nei nostri prodotti. Per usufruire al meglio di questi prodotti, **PRIMA DI OGNI UTILIZZO** è opportuno seguire le istruzioni contenute nel presente manuale. Il mancato rispetto delle informazioni contenute nel presente manuale potrebbe comportare gravi conseguenze.

Vi raccomandiamo di rileggere periodicamente le istruzioni riportate. Inoltre il produttore o il suo mandatario declina ogni responsabilità per qualsiasi uso, metodo di stoccaggio o di manutenzione intrapreso in modo diverso da quanto indicato nel presente manuale.

IL MANCATO RISPETTO DI QUESTE ISTRUZIONI PUÒ COMPORTARE MALFUNZIONAMENTI DEL PRODOTTO E PREGIUDICARE L'ARRESTO DI UNA CADUTA, COMPORTANDO QUINDI LESIONI GRAVI O MORTALI PER L'UTENTE

SE L'ACQUIRENTE NON È L'UTILIZZATORE FINALE, DOVRÀ CONSEGNARE IL PRESENTE MANUALE ALLA PERSONA INTERESSATA.

Nel caso in cui il prodotto venga rivenduto in un paese diverso dal paese di destinazione originale, il rivenditore dovrà fornire la documentazione elencata di seguito nella lingua locale, al fine di garantire la sicurezza dell'utilizzatore:

- ✓ istruzioni per la manutenzione
- ✓ istruzioni per i controlli periodici;
- ✓ istruzioni relative alle riparazioni;
- ✓ informazioni aggiuntive specifiche dell'attrezzatura.

1-1 ELENCO DI PRODOTTI INTERESSATI (v. p 8-9)

1-2 CONTATTO

Honeywell Fall Protection France SAS

35-37, rue de la Bidauderie

18100 VIERZON CEDEX - FRANCE

Tél: (33) 02 48 52 40 40

Fax : (33) 02 48 71 04 97

e-mail: techniserv.hsp@honeywell.com

Web: www.honeywellsafety.com

1-3 DESCRIZIONE DEL PRODOTTO

 (v. p 4-7)

CONFORME ALLA NORMATIVA EN 361

Imbracatura anticaduta (munita di cinghie, in fibra sintetica, informazioni relative al materiale disponibili sull'etichetta del prodotto) con o senza connettori (in conformità alla normativa EN 362).

1-4 COMPATIBILITÀ

Un'imbracatura deve essere utilizzata in combinazione con altri componenti di sistemi anticaduta individuali (in conformità alla normativa EN 363).

Prima di ogni utilizzo, assicurarsi che vengano rispettate le raccomandazioni relative a ogni elemento associato al prodotto, come definito nei rispettivi manuali. Assicurarsi, inoltre, che siano rispettate le normative europee applicabili o, in mancanza di queste, che sia rispettata qualsiasi altra normativa appropriata e che le rispettive funzioni di protezione non interferiscano fra loro.

Verificare che il prodotto acquistato sia compatibile con le istruzioni e le raccomandazioni degli altri componenti del sistema.

1-5 RISCHI

In combinazione con i sistemi anticaduta, questa imbracatura è progettata per proteggere da cadute dall'alto che possono causare lesioni gravi.

Durante l'utilizzo del DPI occorre adottare tutte le misure necessarie per proteggerlo dai rischi legati all'ambiente di lavoro: spruzzi di acido, bordi taglienti, shock termici o meccanici, scariche elettriche, ecc.

1-6 PERFORMANCE

Il dispositivo è stato sottoposto a un test ai sensi delle norme CE (EN 361) da parte di un organismo notificato (v. p 3), il quale ha rilasciato un certificato corrispondente che decreta la conformità del dispositivo e delle rispettive istruzioni alla Direttiva 89/686/CEE.

1-7 LIMITAZIONI E CAPACITÀ

Per l'arresto di una caduta, è possibile utilizzare solo un'imbracatura anticaduta conforme alla norma EN 361.

Quest'imbracatura dev'essere utilizzata congiuntamente a un sistema anticaduta (per es. per lavorare su tetti, impalcature, terrazzi, ecc...) e non dev'essere impiegata per il posizionamento o la sospensione dell'operatore.

Non utilizzare mai questa imbracatura per trasportare carichi.

Qualora l'imbracatura dovesse essere utilizzata per fermare una caduta, si dovrà metterla fuori servizio.

1-8 FORMAZIONE

Le attività in altezza sono pericolose e possono comportare seri incidenti e ferite. Vi ricordiamo che siete personalmente responsabili nel caso di incidente, ferita o fatalità sia verso voi stessi che verso terzi, durante o in seguito all'uso di uno dei nostri prodotti. L'utilizzazione dei nostri prodotti è riservata a persone competenti che hanno seguito un addestramento adeguato o sotto la responsabilità di un superiore competente. Assicuratevi di essere stati adeguatamente addestrati all'uso di questo dispositivo e che abbiate completamente capito come funziona. Per qualsiasi dubbio, non correte alcun rischio, chiedete consiglio. È requisito indispensabile una buona condizione fisica per intraprendere un lavoro in altezza. Alcune controindicazioni mediche possono nuocere alla sicurezza dell'utilizzatore (somministrazione di medicinali, problemi cardiovascolari...) durante l'impiego normale del DPI e in caso di urgenza. In caso di dubbio consultare il proprio medico. Il prodotto non deve essere utilizzato da persone con un peso superiore a 140 chilogrammi. Indumenti e dispositivi inclusi.

2 - INFORMAZIONI PRIMA DELL'USO

Laddove possibile, si consiglia vivamente di assegnare il dispositivo di protezione individuale ad un singolo utilizzatore.

2-1 TRASPORTO, STOCCAGGIO E IMBALLAGGIO

Conservare lontano da fonti di calore. Tenete l'imbracatura al riparo dall'umidità e dai raggi ultravioletti.

Conservatela in ambienti non eccessivamente caldi o freddi e lontano da esalazioni corrosive.

Durante il trasporto, controllare che il DPI sia sistemato al riparo da fonti di calore, umidità, agenti atmosferici corrosivi, raggi ultravioletti, ecc. La presente imbracatura è venduta all'interno di un imballaggio in plastica ermetico e non soggetto a deterioramento, unitamente alle istruzioni d'uso.

2-2 SCEGLIERE LA TAGLIA CORRETTA (v p 3)2-3 CONTROLLO

Prima di ogni utilizzo è consigliabile effettuare un'approfondita ispezione visiva al fine di accertare l'integrità del DPI e di qualsiasi altra attrezzatura ad esso associata (connettore, cinghia, ecc.). Prendere tutti i provvedimenti necessari affinché eventuali operazioni di salvataggio possano svolgersi in piena sicurezza. In caso di danneggiamento del prodotto, rivolgersi al produttore o al suo agente. In caso di dubbi sulla sicurezza del prodotto o qualora il prodotto venga utilizzato per arrestare una caduta, per motivi di sicurezza è necessario ritirare il DPI dal servizio e restituirlo al produttore o al centro di assistenza autorizzato per un'ispezione o per lo smaltimento. Dopo il controllo, il centro rilascerà o negherà l'autorizzazione scritta per riutilizzare il DPI. È severamente proibito modificare o riparare di propria iniziativa un DPI. Solamente il costruttore o un centro di riparazione autorizzato è abilitato a effettuare tali riparazioni.

Verificare lo stato di servizio dell'imbracatura: (v.VII):

- ✓ Assenza di segni di usura della cinghia,
- ✓ Assenza di deformazioni degli anelli a "D",
- ✓ Corretto funzionamento dell'allacciamento,
- ✓ Integrità delle cuciture,
- ✓ Buono stato degli elementi metallici.
- ✓ Mancata attivazione degli indicatori di caduta

L'imbracatura presenta diversi indicatori di caduta:

- ✓ Sulla piastra dorsale (dove si trova l'anello a D dorsale): se questo indicatore di caduta viene attivato, un elemento della piastra dorsale si romperà.
- ✓ Sull'anello anteriore della cinghia (punti di ancoraggio della cinghia anteriori): se questo indicatore di caduta viene attivato, la cucitura rossa su ogni anello della cinghia toracica si romperà. Un indicatore di caduta sarà dunque visibile (etichetta di avvertenza che indica che il prodotto non può più essere utilizzato)
- ✓ Sulla cinghia toracica (punto di ancoraggio toracico tramite anello a D): se questo indicatore di caduta viene attivato, la cucitura rossa sulla cinghia toracica si romperà.

2-4 COME INDOSSARE E REGOLARE UN'IMBRACATURA

Per indossare facilmente un'imbracatura, vi suggeriamo di seguire le seguenti istruzioni (v. I):

- ✓ Prendete l'imbracatura dall'anello a 'D' posteriore,
- ✓ Indossate le bretelle una dopo l'altra,
- ✓ Fate passare i cosciali attorno alle gambe per allacciarli alle fibbie poste sui fianchi, assicurandovi che i cosciali non si incrocino
- ✓ Regolate i cosciali tirando o rilasciando le estremità delle cinghie (v. G)
- ✓ Chiudete la cinghia toracica,
- ✓ Regolate le fibbie di regolazione anteriore una dopo l'altra, tirando o rilasciando l'estremità della cinghia. (v. I)
- ✓ Regolare le cinghie toraciche orizzontalmente, tirando o rilasciando l'estremità della cinghia, o verticalmente, tirando i punti di fissaggio verso l'alto o il basso (a seconda del modello dell'imbracatura).

Per garantire la massima efficienza dell'imbracatura, è necessario regolarla correttamente (né troppo stretta né troppo larga e le cinghie strette devono trovarsi in posizione orizzontale sulle gambe). Nota: le imbracature costituite da cinghie elastiche richiedono una regolazione più aderente.

Dopo aver regolato l'imbracatura, controllate che nessuna cinghia sia attorcigliata o ingarbugliata, che tutte le fibbie siano correttamente allacciate e che l'anello a 'D' dorsale sia a livello delle scapole. Per la vostra sicurezza non esitate a chiedere aiuto per assicurarvi che l'imbracatura sia indossata correttamente.

2-5 COME RIMUOVERE UN'IMBRACATURA

Dopo il lavoro, quando non ci sono più rischi di caduta dall'alto, sbloccare le varie fibbie per rimuovere l'imbracatura.

3 - UTILIZZO

3-1 INFORMAZIONI D'USO

Per fissare correttamente l'imbracatura anticaduta a un punto di ancoraggio (in conformità alla normativa EN 795) e per assicurarsi di lavorare in modo da ridurre al minimo il rischio di caduta e l'altezza di lavoro, attenersi ai seguenti consigli:

- ✓ Collegare all'elemento di ancoraggio dorsale dell'imbracatura (v. EN 355) un elemento di assorbimento dell'energia (in conformità alla normativa EN 355) o un dispositivo a richiamo automatico (in conformità alla normativa EN 360).
- ✓ per l'elemento di ancoraggio toracico, collegare l'imbracatura a un dispositivo anticaduta mobile, che includa un supporto di sicurezza (rigido in conformità alla normativa EN 3531 oppure flessibile in conformità alla normativa EN 3532).

PUNTO D'ANCORAGGIO

Se possibile, utilizzare questo dispositivo con dispositivi di ancoraggio (conformi alla norma EN 795: fare riferimento alle istruzioni per l'utente corrispondenti) o con ancore strutturali, cioè elementi fissati in modo stabile a una struttura (muro, pilastro, ecc.).

Verificare sempre che il punto di ancoraggio:

- ✓ abbia una resistenza superiore a 12 kN,
- ✓ sia posizionato, idealmente, più in alto rispetto all'operatore (v. X).
- ✓ abbia l'asse verticale parallelo al piano di lavoro: (angolo massimo $\pm 30^\circ$),
- ✓ si adatti perfettamente al dispositivo di ancoraggio dell'attrezzatura
- ✓ non presenti spigoli taglienti

MOSCHETTONE

Connettore conforme alla normativa EN 362

- ✓ Il moschettone dev'essere collegato direttamente all'imbracatura senza fibbie intermedie.
- ✓ Poiché il moschettone serve per il fissaggio a un punto di ancoraggio, è necessario rispettare le istruzioni fornite nel paragrafo "PUNTO DI ANCORAGGIO".

È anche possibile utilizzare un anello di cinghia (EN 795) o un gancio d'ancoraggio (EN 362) per connettersi al punto di ancoraggio.

QUANDO SI AGGANCIA IL MOSCHETTONE, ASSICURATEVI CHE IL SISTEMA DI BLOCCO SIA POSIZIONATO CORRETTAMENTE.

ATTENZIONE:

Il moschettone è un elemento essenziale per la vostra sicurezza (fare riferimento alle istruzioni per l'utente corrispondenti). Per questo, è consigliabile:

- ✓ Assegnare il connettore a una singola persona, se possibile,
- ✓ Verificare l'elemento prima di ogni utilizzo per assicurarsi che non sia deformato, che non ci siano segni di usura e per controllare il corretto funzionamento del sistema di blocco,
- ✓ Non agganciare e sganciare i connettori muniti di sistema di blocco manuale più volte durante la giornata di lavoro

INOLTRE, SE IL MOSCHETTONE È STATO UTILIZZATO PER ARRESTARE UNA CADUTA, PER MOTIVI DI SICUREZZA È NECESSARIO INVIARLO AL PRODUTTORE PER GLI OPPORTUNI CONTROLLI.

L'aggancio del sistema anticaduta all'imbracatura **DEVE AVVENIRE ESCLUSIVAMENTE** mediante l'apposito elemento di ancoraggio dorsale ("D" o prolunga di ancoraggio della cinghia; v. III) oppure tramite i punti di ancoraggio toracici (fibbie della

cinghia o "D"; v. IV & V). I punti di ancoraggio toracici devono essere ancorati a due punti di ancoraggio. Quando collegate un cordino con assorbitore alla prolunga d'ancoraggio dorsale dell'imbracatura, fate attenzione che la lunghezza totale del cordino + la prolunga + il connettore non sia superiore a 2 m. Quando collegate un cordino con assorbitore alla prolunga d'ancoraggio dorsale dell'imbracatura, fate attenzione che la lunghezza totale del cordino + la prolunga + il connettore non sia superiore a 2 m.

Durante l'utilizzo, controllare regolarmente gli elementi di regolazione e/o bloccaggio.

TIRANTE D'ARIA

In caso di rischio di caduta o se l'ancoraggio può essere effettuato soltanto sotto il punto di ancoraggio dell'imbracatura, è opportuno utilizzare una cinghia dotata di dispositivo di assorbimento di energia. Prima dell'utilizzo di un dispositivo di assorbimento integrato in una cinghia, assicurarsi che al di sotto dell'utilizzatore sia presente un tirante d'aria sufficiente ad evitare collisioni con la struttura o il suolo (fare riferimento alle istruzioni per l'utente corrispondenti). Con un peso di 100 Kg e un fattore di caduta pari a due (lo scenario più rischioso), il tirante d'aria D corrisponde alla distanza di arresto H (2L+1,75 m) più una distanza supplementare di 1 m (v. VIII). Attenzione: se l'imbracatura è provvista di una prolunga, dovete tenerne conto nel calcolo del tirante d'aria.

3-2 AVVERTENZA

I punti di fissaggio possono sostenere un carico massimo di 2 kg. Se il carico collegato a questi punti supera il carico massimo o se si esercita una certa forza sull'anello del punto di fissaggio, l'anello si staccherà dalla piastra. In tal caso, è ancora possibile fissarlo nuovamente senza alcun impatto sulla sicurezza e sull'affidabilità dell'imbracatura.

Per garantire la massima efficienza dell'imbracatura, è necessario regolarla correttamente (v. II-IV)

3-3 PROCEDURE DI EMERGENZA

"Ogni volta che si usa un sistema anticaduta, è necessario anche definire un piano per far fronte a qualsiasi emergenza che può verificarsi (per esempio un salvataggio dopo una caduta)"

4 - INFORMAZIONI DOPO L'USO

4-1 PULIZIA

- ✓ l'imbracatura deve essere pulita con acqua e sapone neutro (PH neutro). Non usate mai acidi, solventi o prodotti che contengono solventi.
- ✓ Lasciatela asciugare in un posto ben ventilato, lontano da fonti di calore. Tenete l'imbracatura al riparo dall'umidità e dai raggi ultravioletti.

- ✓ Conservatela in ambienti non eccessivamente caldi o freddi e lontano da esalazioni corrosive.

4-2 CONTROLLO PERIODICO

Conservare il presente manuale insieme al prodotto. Compilare la scheda di identificazione e inserire le informazioni sulle marcature. Questo controllo periodico, che mira a verificare l'efficacia e la resistenza dell'attrezzatura, è indispensabile al fine di garantire la sicurezza dell'utilizzatore. L'utilizzatore è responsabile dell'aggiornamento e della custodia dei registri. La mancata compilazione del modulo identificativo lascia presupporre che il prodotto non sia stato sottoposto a manutenzione e preclude il rilascio della garanzia da parte del produttore. Questo DPI deve essere esaminato almeno una volta all'anno da personale competente e autorizzato e il controllo deve essere registrato sulla scheda allegata al presente manuale e sull'etichetta fornita sull'imbracatura a tale scopo. La frequenza dei controlli deve essere aumentata in funzione della regolamentazione, in caso di utilizzo molto assiduo o in condizioni ambientali difficili. Dovrà essere verificata anche la leggibilità delle etichette del prodotto.

4-3 DURATA

Si stima la durata massima dei DPI realizzati principalmente in materiale tessile a 10 anni a partire dalla data di fabbricazione. Tuttavia i seguenti fattori possono ridurre la performance del prodotto e la sua durata: uso intensivo, stoccaggio e utilizzo non corretto, arresto di una caduta, deformazione meccanica, contatto con prodotti chimici (acidi e basici), esposizione a temperature elevate (> 60°C) o molto basse (< -30°C), esposizione prolungata ai raggi ultravioletti, ambienti sporchi o molto umidi. (v. IX).

5 - VARIE

5-1 IDENTIFICAZIONE (v. p 86-91)

5-2 DIRETTIVE APPLICABILI (v. 1-6)

5-3 ENTE NOTIFICATO (v. p 95)



Instrukcja Obsługi

SPRZĘT OCHRONY OSOBISTEJ SZELKI BEZPIECZEŃSTWA ZABEZPIECZAJĄCE PRZED UPADKIEM ZGODNOŚĆ Z NORMĄ EN 361:2002

1- WSTĘP

1-1 WAŻNE INFORMACJE:

Nabyli Państwo sprzęt ochrony osobistej (Personal Protective Equipment, PPE), dziękujemy za Państwa zaufanie. Aby wykorzystać pełne możliwości sprzętu, proszę postępować zgodnie z instrukcją **PRZED KAŻDYM UŻYCIEM**. Nieprzestrzeganie zaleceń niniejszej instrukcji może prowadzić do poważnych konsekwencji.

Zalecamy okresowe czytanie instrukcji dla przypomnienia sobie jej treści. Producent ani jego przedstawiciel nie ponoszą żadnej odpowiedzialności w przypadku wykorzystywania, przechowywania lub konserwacji sprzętu wbrew zaleceniom instrukcji.

NIEPRZESTRZEGANIE NINIEJSZYCH ZALECEŃ MOŻE PROWADZIĆ DO WADLIWEGO DZIAŁANIA PRODUKTU ORAZ NEGATYWNIE WPŁYWAĆ NA OCHRONĘ PRZED UPADKIEM, CO MOŻE POWODOWAĆ Poważne USZKODZENIA CIAŁA LUB ZGON UŻYTKOWNIKA

JEŻELI NABYWCA NIE JEST UŻYTKOWNIKIEM, POWINIEN PRZEKAZAĆ NINIEJSZĄ INSTRUKCJĘ UŻYTKOWNIKOWI

Jeżeli produkt jest sprzedawany poza krajem pierwotnego przeznaczenia, ze względu na bezpieczeństwo użytkownika sprzedawca zobowiązany jest do zapewnienia w języku używanym w danym kraju:

- ✓ Instrukcji konserwacji;
- ✓ Instrukcji dotyczących okresowych kontroli;
- ✓ Instrukcji dotyczących napraw;
- ✓ Dodatkowych informacji dotyczących konkretnego sprzętu.

1-1 LISTA PRODUKTÓW (patrz s. 8-9)

1-2 KONTAKT

Honeywell Fall Protection France SAS
35-37, rue de la Bidauderie
18100 VIERZON CEDEX - FRANCE
Tél: (33) 02 48 52 40 40
Fax: (33) 02 48 71 04 97
e-mail: techniserv.hsp@honeywell.com
Web: www.honeywellsafety.com

1-3 OPIS PRODUKTU (patrz s. 4-7)

ZGODNOŚĆ Z NORMĄ EN 361

Szelki bezpieczeństwa (z pasów, włókien syntetycznych; informacja dotycząca materiału znajduje się na oznaczeniu na sprzęcie) z łącznikami lub bez nich (zgodność z normą EN 362).

1-4 ZGODNOŚĆ

Szelki bezpieczeństwa zabezpieczające przed upadkiem przeznaczone są do użytkowania razem z innymi elementami tworzącymi systemy zabezpieczające przed upadkami (zgodność z normą EN 363).

Przed każdym użyciem należy sprawdzić, czy przestrzegane są wszystkie zalecenia dotyczące każdego elementu związanego z tym produktem, które podano w instrukcjach dotyczących tych elementów; konieczne jest też upewnienie się, że instrukcje te zgodne są z odpowiednimi europejskimi normami lub innymi odpowiednimi normami oraz że ich funkcje bezpieczeństwa ze sobą nie kolidują.

Należy sprawdzić, czy zakupiony produkt jest zgodny z zaleceniami dotyczącymi innych elementów systemu.

1-5 ZAGROŻENIA

Niniejsze szelki bezpieczeństwa, które są przeznaczone do stosowania wraz z systemami zabezpieczającymi przed upadkiem, zaprojektowano tak, by chroniły przed upadkiem z wysokości, który mógłby spowodować poważne uszkodzenia ciała.

W czasie użytkowania należy zabezpieczać PPE przed wszystkimi zagrożeniami związanymi z miejscem pracy: wysokie temperatury, prąd elektryczny, uszkodzenia mechaniczne, rozpryski kwasów, ostre krawędzie itp.

1-6 DZIAŁANIE

Niniejszy sprzęt przeszedł standardowe procedury oceny typu WE (EN 361) prowadzone przez organ notyfikowany (patrz s. 95), która wydała świadectwo badania typu WE potwierdzające, że cały produkowany sprzęt i dołączone do niego instrukcje obsługi spełniają wymogi dyrektywy 89/686/EWG.

1-7 OGRANICZENIA I MOŻLIWOŚCI

Do asekuracji wykorzystywać można wyłącznie szelki bezpieczeństwa chroniące przed upadkiem spełniające wymogi normy EN 361.

Szelki bezpieczeństwa należy wykorzystywać jako element systemu ochrony przed upadkiem (np. praca na dachach, tarasach, rusztowaniach...); nie należy wykorzystywać szelek do dostosowywania pozycji roboczej ani do pracy w pozycji podwieszanej.

Szelek bezpieczeństwa nie należy nigdy wykorzystywać do przenoszenia ciężarów.

Jeśli szelki bezpieczeństwa były wykorzystywane, kiedy nastąpił upadek, muszą one zostać wycofane z użytkowania.

1-8 SZKOLENIE

Prace wysokościowe są niebezpieczne i mogą powodować poważne wypadki i obrażenia ciała. Przypominamy, że ponoszą Państwo pełną odpowiedzialność w razie wypadku, obrażeń ciała lub śmierci w czasie lub na skutek użytkowania naszych produktów. Użytkowanie naszych produktów jest zastrzeżone dla osób posiadających odpowiednie kompetencje, przeszkolenie lub powinno odbywać się na odpowiedzialność przełożonego. Należy przygotować się do użytkowania sprzętu i upewnić się, że sposób działania produktu jest znany. W razie wątpliwości nie należy podejmować ryzyka i zapoznać się z odpowiednimi informacjami! Dobra kondycja fizyczna jest obowiązkowa do wykonywania prac wysokościowych. Niektóre przeciwwskazania lekarskie mogą wpływać na bezpieczeństwo użytkownika w (przyjmowanie leków, problemy związane z układem sercowonaczyniowym...) czasie normalnego użytkowania sprzętu i w sytuacjach awaryjnych. W razie wątpliwości należy zasięgnąć opinii lekarza. Produkt nie może być stosowany przez osoby o masie ciała ponad 140 kilogramów. Wraz z odzieżą i sprzętem.

2- INFORMACJE PRZED UŻYCIEM

W miarę możliwości stanowczo zaleca się przypisanie niniejszego sprzętu do jednego użytkownika.

2-1 TRANSPORT, PRZECHOWYWANIE I PAKOWANIE

Przechowywać z dala od źródeł ciepła. Przechowywać szelki bezpieczeństwa w miejscu zabezpieczonym przed wilgocią i promieniowaniem ultrafioletowym,

Unikać warunków sprzyjających korozji, przegrzaniu lub nadmiernemu schłodzeniu. W trakcie transportu

należy sprawdzić, czy PPE przechowywany jest z dala od źródeł ciepła, wilgoci, czynników sprzyjających korozji, promieniowania ultrafioletowego itp. Szelki bezpieczeństwa wraz z instrukcją obsługi sprzedawane są w plastikowym wodoodpornym opakowaniu zabezpieczającym przed gniciem.

2-2 JAK WYBRAĆ ODPOWIEDNI ROZMIAR (patrz s. 3)

2-3 SPRAWDZANIE

Przed każdym użyciem należy dokładnie obejrzeć PPE, by upewnić się, że jest on kompletny; podobnie należy postąpić w przypadku każdego innego sprzętu, który może być do niego dołączony (łącznik, linka itp.). Konieczne jest też przygotowanie bezpiecznej metody ratunkowej. W razie uszkodzenia produktu należy skonsultować się z producentem lub jego przedstawicielem. W przypadku wątpliwości dotyczących stanu produktu lub w sytuacji, gdy produkt został wykorzystany do ochrony przed upadkiem, dla Państwa bezpieczeństwa niezbędne jest wycofanie tego PPE z użytkowania i odesłanie go do producenta lub wykwalifikowanego punktu napraw w celu sprawdzenia lub zniszczenia. Po sprawdzeniu sprzętu punkt napraw wyda pisemne upoważnienie do ponownego wykorzystania danego PPE lub też odmówi wydania takiego upoważnienia. Samodzielna zmiana lub naprawa PPE jest surowo zabroniona. Wyłącznie producent lub punkt napraw ma kwalifikacje niezbędne do wykonania takich napraw.

Sprawdzenie, czy szelki bezpieczeństwa nadają się do użytku: (patrz VII):

- ✓ Brak śladów pęknięcia pasów,
- ✓ Brak zniekształceń elementów „D”,
- ✓ Właściwe działanie systemu sprzączek,
- ✓ Integralność szwów,
- ✓ Dobry stan metalowych elementów.
- ✓ Prawidłowe działanie wskaźników upadku

Państwa szelki bezpieczeństwa mogą mieć kilka wskaźników upadku:

- ✓ Na tylnej płytce (tam, gdzie znajduje się sprzączka „D”): jeśli ten wskaźnik upadku zostanie aktywowany, odłamie się fragment tylnej płytki.
- ✓ Na przednich pętlach pasa (przednie punkty mocowania pasa): jeśli ten wskaźnik upadku zostanie aktywowany, pękną czerwone szwy na każdej pętli pasa na klatce piersiowej. Widoczny wtedy będzie wskaźnik upadku (plakietka ostrzegawcza wskazująca, że produktu nie należy już używać)
- ✓ Na pasku na klatce piersiowej (punkt mocowania poprzez jedną sprzączkę „D” na klatce piersiowej): jeśli ten wskaźnik upadku zostanie aktywowany, pękną czerwone szwy na pasku na klatce piersiowej.

2-4 ZAKŁADANIE I REGULACJA SZELEK BEZPIECZEŃSTWA CHRONIĄCYCH PRZED UPADKIEM

W celu łatwego zakładania szelek bezpieczeństwa należy postępować w następujący sposób (patrz I):

- ✓ Złapać szelki bezpieczeństwa za tylną sprzączkę „D”;
- ✓ Założyć pasy naramienne jeden po drugim,
- ✓ Założyć pasy udowe na nogi, by zablokować pasy w sprzączkach umieszczonych po obu stronach bioder. Pasów udowych nie należy krzyżować,
- ✓ Dopasować pasy udowe, ciągnąc za koniec pasa lub poluzniając go (patrz G),
- ✓ Zapiąć pas na klatce piersiowej,
- ✓ Dopasować przednie sprzączki regulacyjne jedną po drugiej, ciągnąc za koniec pasa lub poluzniając go. (patrz I)
- ✓ Dopasować poziomo pasy na klatce piersiowej ciągnąc za koniec każdego pasa lub poluzniając go lub też dopasować pasy pionowo ciągnąc ściągacze w górę lub w dół (w zależności od modelu szelek bezpieczeństwa).

Aby szelki bezpieczeństwa chroniące przed upadkiem były w pełni skuteczne, konieczne jest ich właściwe dopasowanie (nie za ścisło ani nie za luźno; pasy udowe muszą być założone na nogi poziomo). Uwaga: szelki bezpieczeństwa wykonane z elastycznych pasów wymagają ściślejszego dopasowania.

Po dopasowaniu szelek bezpieczeństwa należy sprawdzić, czy pasy nie są skręcone oraz czy się nie krzyżują, czy wszystkie sprzączki są odpowiednio zamocowane oraz czy tylna sprzączka „D” znajduje się na wysokości łopatek. Dla maksymalnego bezpieczeństwa należy prosić o pomoc.

2-5 JAK ZDJĄĆ SZELEKI BEZPIECZEŃSTWA

Po pracy, gdy nie ma już ryzyka upadku z wysokości, należy rozpiąć sprzączki, by zdjąć szelki bezpieczeństwa.

3- UŻYTKOWANIE

3-1 INFORMACJE DOTYCZĄCE UŻYTKOWANIA

Aby właściwie zamocować szelki bezpieczeństwa chroniące przed upadkiem do punktu kotwiczenia (zgodność z normą EN 795) i upewnić się, że praca będzie wykonywana w sposób minimalizujący ryzyko upadku w jak największym stopniu oraz ograniczający wysokość, na której przeprowadzana jest praca, zalecamy:

- ✓ Podłączyć pochłaniacz energii (zgodny z normą EN 355) (patrz norma EN 355) do tylnego elementu mocowania szelek bezpieczeństwa chroniących przed upadkiem lub do automatycznego chowanego zabezpieczenia przed upadkiem (zgodne z normą EN 360).
- ✓ Do znajdującego się na klatce piersiowej elementu mocującego zabezpieczenia przed upadkiem

szelek bezpieczeństwa podłączyć mobilne zabezpieczenie przed upadkiem obejmujące podtrzymanie kotwiczenia (sztywnie według zaleceń normy EN 353-1, elastyczne według zaleceń normy EN 353-2).

PUNKT KOTWICZENIA

W miarę możliwości należy stosować z urządzeniami kotwiczącymi (zgodnymi z normą EN 795 – więcej informacji znajduje się w załączonej instrukcji dla użytkownika) lub z mocowaniem stałym, tj. elementami przymocowanymi na stałe do struktury (ściany, słupa...).

Należy sprawdzić, czy punkt kotwiczenia:

- ✓ Zapewnia wytrzymałość na działanie siły co najmniej 12 kN,
- ✓ Znajduje się dokładnie nad operatorem, (patrz X).
- ✓ Jest umieszczony pionowo w stosunku do powierzchni roboczej: (maksymalny kąt $\pm 30^\circ$),
- ✓ Jest całkowicie dostosowany do urządzenia mocującego sprzęt,
- ✓ Nie ma ostrych krawędzi.

KARABIŃCZYK

Łącznik spełnia wymogi normy EN 362

- ✓ Karabińczyk musi być połączony bezpośrednio z szelkami bezpieczeństwa, bez żadnej sprzączki łączącej.
- ✓ Jeśli karabińczyk używany jest do przymocowania się do punktu kotwiczenia, należy sprawdzić, czy spełnia on wymogi opisane w ustępie „PUNKT KOTWICZENIA”.

W celu przymocowania się do punktu kotwiczenia można również wykorzystać punkt kotwiczenia pasów (norma EN 795) lub zaczep mocujący (norma EN 362).

PODCZAS PRZYŁĄCZANIA KARABIŃCZYKA NALEŻY SPRAWDZIĆ, CZY SYSTEM BLOKOWANIA JEST NA MIEJSCU.

UWAGA:

Karabińczyk jest podstawowym elementem zabezpieczającym (więcej informacji znajduje się w załączonej instrukcji dla użytkownika). Dlatego też zalecamy:

- ✓ Przydzielenie łącznika do jednej osoby, jeśli jest to możliwe,
- ✓ Przed każdym użyciem – sprawdzenie pod kątem deformacji, zużycia oraz właściwego działania systemu blokującego,
- ✓ Jeśli karabińczyk ma ręczny system blokujący, nie należy go zaczeplać i odczeplać kilka razy dziennie.

JEŻELI KARABIŃCZYK POSŁUŻYŁ DO OCHRONY

PRZED UPADKIEM, TO ZE WZGLĘDÓW BEZPIECZEŃSTWA KONIECZNE JEST ZWRÓCENIE GO W CELU PRZETESTOWANIA.

System ochrony przed upadkiem **MOŻNA MOCOWAĆ DO SZELEK BEZPIECZEŃSTWA WYŁĄCZNIE** za pomocą tylnego elementu mocującego przewidzianego do tego celu (elementu „D” lub przedłużenia mocowania pasów) (patrz III) lub też za pomocą punktów kotwiczenia (elementów pasów lub elementu „D”) (patrz IV i V). W przypadku punktów mocowania pasów na klatce piersiowej konieczne jest wykorzystywanie dwóch punktów na raz. Podczas podłączania linki amortyzującej do grzbietowego pasa przedłużającego na szelkach bezpieczeństwa należy upewnić się, że całkowita długość linki + pasa przedłużającego + łącznika nie przekracza 2 m. Podczas podłączania linki amortyzującej do grzbietowego pasa przedłużającego na szelkach bezpieczeństwa należy upewnić się, że całkowita długość linki + pasa przedłużającego + łącznika nie przekracza 2 m.

W trakcie użytkowania należy od czasu do czasu sprawdzać regulację lub części mocujące.

WOLNA PRZESTRZEŃ

W przypadku ryzyka upadku lub w przypadku gdy kotwiczenie można wykonać tylko poniżej punktów mocowania szelek bezpieczeństwa, konieczne jest wykorzystanie linki z pochłaniaczem energii. Przed skorzystaniem z pochłaniacza energii wmontowanego w linkę konieczne jest sprawdzenie, czy zachowana jest niezbędna minimalna wolna przestrzeń pod stopami użytkownika; pozwoli to na uniknięcie zderzenia ze strukturą lub podłożem (więcej informacji znajduje się w załączonej instrukcji dla użytkownika). Przy masie 100 kg i przy współczynniku odpadnięcia dwa (najmniej korzystna sytuacja) wolna przestrzeń D jest odległością zatrzymania H (2L+1,75 m) plus dodatkowa odległość 1 m. (patrz VIII). Ważne: jeśli szelki bezpieczeństwa wyposażone są w pas przedłużający, należy wziąć to pod uwagę obliczając odległość.

3-2 UWAGA

Ściągacze mogą wytrzymać obciążenie do 2 kg. Jeśli obciążenie podłączone do tych ściągaczy przekracza maksymalne obciążenie lub jeśli użytkownik pociągnął sprzączkę ściągacz silnie w dół, sprzączka ta odpadnie od płytki. Jeśli sprzączka odpadnie od płytki, możliwe jest jej ponowne umocowanie do płytki; nie będzie to miało żadnego wpływu na bezpieczeństwo szelek bezpieczeństwa.

Aby szelki bezpieczeństwa chroniące przed upadkiem były w pełni skuteczne, konieczne jest ich właściwe dopasowanie (patrz 2-4)

3-3 PROCEDURY AWARYJNE

„zawsze, gdy wykorzystywany jest system ochrony przed upadkiem, należy opracować plan działania w sytuacji awaryjnej, która może się wydarzyć (np.

ratunek po upadku)”

4 – INFORMACJE PO UŻYCIU

4-1 CZYSZCZENIE

- ✓ Czyścić szelki bezpieczeństwa czystą wodą i łagodnym środkiem myjącym (neutralne pH). Nigdy nie używać do czyszczenia kwasów, rozpuszczalników ani produktów na bazie rozpuszczalników,
- ✓ Pozostawić do wyschnięcia w miejscu o dobrej wentylacji, z dala od źródeł ciepła. Przechowywać szelki bezpieczeństwa w miejscu zabezpieczonym przed wilgocią i promieniowaniem ultrafioletowym,
- ✓ Unikać warunków sprzyjających korozji, przegrzaniu lub nadmiernemu schłodzeniu.

4-2 OKRESOWA KONTROLA

Niniejszą instrukcję należy przechowywać wraz z produktem. Należy uzupełnić arkusz identyfikacyjny i wprowadzić informacje o oznaczeniach. Okresowa kontrola weryfikująca skuteczność i wytrzymałość sprzętu jest niezbędna dla zagwarantowania bezpieczeństwa użytkownika. Są Państwo zobowiązani upewnić się, że arkusz ten jest aktualizowany i zachowywany. W razie braku pisemnej dokumentacji w postaci arkusza identyfikacyjnego produkt uznaje się za niepoddawany konserwacji, co prowadzi do unieważnienia gwarancji producenta. Sprzęt musi być kontrolowany przez wykwalifikowaną osobę co najmniej raz w roku, przy ścisłym przestrzeganiu instrukcji producenta; kontrolę należy udokumentować na załączonym arkuszu oraz na plakietce dołączonej w tym celu do szelek bezpieczeństwa. W przypadku częstego użytkowania lub użytkowania w trudnych warunkach konieczne jest zwiększenie częstotliwości przeprowadzania kontroli zgodnie z przepisami. Należy sprawdzać czytelność oznaczeń produktu.

4-3 OKRES UŻYTKOWANIA

Maksymalny okres użytkowania PPE z przewagą materiałów tekstylnych przewiduje się na 10 lat od daty produkcji. Następujące czynniki mogą wpływać na zmniejszenie wydajności produktu i ograniczać jego okres użytkowania: intensywne stosowanie, niewłaściwe przechowywanie, niewłaściwe użytkowanie, wykorzystanie do ochrony przed upadkiem, deformacja, kontakt z produktami chemicznymi (zasadami i kwasami), ekspozycja na źródła ciepła o temperaturze powyżej 60°C, ekspozycja na źródła zimna o temperaturze poniżej -30°C, intensywna ekspozycja na promieniowanie ultrafioletowe, użytkowanie w warunkach dużego zabrudzenia lub wysokiej wilgotności. (patrz IX).

5- INFORMACJE RÓŻNE

5-1 IDENTYFIKACJA (patrz s. 86-91)

5-2 OBOWIĄZUJĄCE DYREKTYWY (patrz 1-6)

5-3 ORGAN NOTYFIKOWANY



ИНСТРУКЦИИ ПО ПРИМЕНЕНИЮ

СРЕДСТВО ИНДИВИДУАЛЬНОЙ ЗАЩИТЫ СТРАХОВОЧНАЯ ПРИВЯЗЬ

ИЗДЕЛИЕ СООТВЕТСТВУЕТ СТАНДАРТУ EN
361:2002



1- ВВЕДЕНИЕ

1-1 ВАЖНО, ОБРАТИТЕ ВНИМАНИЕ:

Вы только что приобрели средство индивидуальной защиты (СИЗ), и мы благодарим вас за доверие. Для того, чтобы данное изделие соответствовало предъявляемым к нему требованиям, рекомендуем **ПРИ КАЖДОМ ИСПОЛЬЗОВАНИИ**, следовать инструкциям данного руководства. Игнорирование рекомендаций этого руководства может вызвать серьезные последствия.

Советуем время от времени перечитывать эти инструкции. Кроме того, изготовитель или его представитель снимает с себя всю ответственность за любое повреждение, вызванное неправильным использованием изделия, хранением или обслуживанием.

**НЕСОБЛЮДЕНИЕ ИНСТРУКЦИИ МОЖЕТ
ПРИВЕСТИ К НЕИСПРАВНОСТИ ИЗДЕЛИЯ
И ПОВРЕДИТЬ СТРАХОВОЧНУЮ ПРИВЯЗЬ,
ЧТО ПРИВЕДЕТ К СЕРЬЕЗНЫМ ТРАВМАМ
ПОЛЬЗОВАТЕЛЯ ИЛИ ЛЕТАЛЬНОМУ ИСХОДУ.**

**ЕСЛИ ПОКУПАТЕЛЬ - НЕ КОНЕЧНЫЙ
ПОЛЬЗОВАТЕЛЬ, ОЧЕНЬ ВАЖНО, ЧТОБЫ ЭТИ
ИНСТРУКЦИИ БЫЛИ ПЕРЕДАНЫ КОНЕЧНОМУ
ПОЛЬЗОВАТЕЛЮ.**

Если изделие перепродается за пределы страны изначального назначения, продавец обязан предоставить инструкции по применению, техническому обслуживанию, периодической проверке и ремонту на языке страны, где будет применяться оборудование:

- ✓ инструкция по техническому обслуживанию
- ✓ инструкции по периодическому контролю;
- ✓ инструкции по ремонту;
- ✓ необходима дополнительная информация, специфичная для этого изделия.

1-1 СПИСОК СООТВЕТСТВУЮЩИХ ИЗДЕЛИЙ (см. стр. 8-9)

1-2 КОНТАКТНАЯ ИНФОРМАЦИЯ

Honeywell Fall Protection France SAS
35-37, rue de la Bidauderie
18100 VIERZON CEDEX - FRANCE
Tél: (33) 02 48 52 40 40
Fax : (33) 02 48 71 04 97

e-mail: techniserv.hsp@honeywell.com
Web: www.honeywellsafety.com

1-3 ОПИСАНИЕ ИЗДЕЛИЯ (см.стр. 4-7)

ИЗДЕЛИЕ СООТВЕТСТВУЕТ СТАНДАРТУ ГОСТ Р EN
361-2008

Страховочная привязь (состоящая из наплечных и набедренных лямок, синтетических волокон, информации о материале, приведенной на маркировке) включая или исключающая соединительные элементы (в соответствии со стандартом EN 362).

1-4 СОВМЕСТИМОСТЬ

Страховочная привязь является частью индивидуальной системы остановки падения и должна использоваться совместно с другими компонентами системы (в соответствии со стандартом ГОСТ Р EN 363-2007).

Перед использованием необходимо удостовериться, что соблюдаются все рекомендации, относящиеся к каждому компоненту, связанному с этим изделием, в соответствии с инструкциями, которые применяются согласно европейским стандартам или другим соответствующим стандартам, и их функции безопасности не препятствуют друг другу. Убедитесь, что приобретенное изделие соответствует рекомендациям прочих компонентов системы.

1-5 ОПАСНОСТЬ

В совокупности со страховочными системами эта привязь предназначена для защиты от падения с высоты, которое может вызвать серьезные травмы.

Во время использования защищайте ваше СИЗ от всех рисков, связанных с рабочей средой: теплового, электрического или механического воздействия, брызг кислоты и т.д.

1-6 ИСПОЛНЕНИЕ

Данное оборудование прошло стандартное испытание ЕС (EN 361) аккредитованным органом сертификации (см.стр.95), который выдал сертификат ответственности ЕС, подтверждающий, что производство оборудования и все соответствующие инструкции отвечают требованиям Директивы 89/686/ЕЕС.

1-7 ОГРАНИЧЕНИЯ И ВОЗМОЖНОСТИ

Для защиты от падения разрешается использовать только страховочную привязь, соответствующую стандарту EN 361.

Эта привязь должна использоваться как часть страховочной системы (например, при работе на крыше, террасе, на лесах,...), и ее нельзя использовать для закрепления рабочей позы или при работе в подвешенном состоянии.

Не использовать эту привязь для транспортировки грузов.

Если при использовании привязи уже произошло падение, ее не следует больше применять.

1-8 ОБУЧЕНИЕ

ВНИМАНИЕ

Работа на высоте опасна и может вызывать серьезные несчастные случаи и увечья. Мы напоминаем, что вы лично ответственны в случае несчастного случая, ущерба или несчастья, причинённого лично вам или третьему лицу непосредственно во время или после использования какого-либо из наших изделий. Рекомендуется, чтобы обучение использованию наших изделий происходило при наблюдении и инструктаже компетентного и опытного человека. Убедитесь, что вы были соответственно обучены использованию этого СИЗ, и удостоверьтесь, что полностью поняли, как оно работает. Если есть малейшее сомнение, не рискуйте, а попросите совет. Хорошее физическое состояние – обязательное требование при выполнении работ на высоте. Некоторые медицинские противопоказания могут угрожать здоровью работника как при нормальном использовании СИЗ, так и в чрезвычайных обстоятельствах (приём медикаментов, сердечно-сосудистые осложнения и др.). При любом сомнении обратитесь к врачу. Продукт не должен использоваться лицами, чей вес превышает 140 кг. Одежда и оборудование входят в комплект.

Во время транспортировки убедитесь, что СИЗ находится вдали от источников тепла, влажности, агрессивной среды, УФ-излучения и т.п. Данная привязь поставляется в водонепроницаемой пластиковой упаковке в комплекте с инструкцией по эксплуатации.

2-2 КАК ВЫБРАТЬ СООТВЕТСТВУЮЩИЙ РАЗМЕР (см.стр. 3)

2-3 ПРОВЕРКА

Перед каждым использованием необходимо проводить тщательную визуальную проверку, чтобы убедиться в полной комплектации СИЗ и любого снаряжения, которое может быть к нему присоединено (соединительные элементы, ремни и пр.) Примите все меры предосторожности для того, чтобы возможная операция спасения прошла в полной безопасности. В случае повреждения продукта, обратитесь к производителю или его представителю. При возникновении любых подозрений касательно надежности состояния СИЗ, или если СИЗ хотя бы один раз уже использовалось для остановки падения, для вашей безопасности необходимо изъять продукт из использования и отправить его производителю или в сертифицированный ремонтный центр для проверки или удаления. По итогам проверки вам направлено письменное решение о возможности дальнейшего использования данного СИЗ. Категорически запрещается самостоятельно изменять или ремонтировать СИЗ. Данные работы может выполнять только производитель или сервисный центр.

Проверьте рабочее состояние привязи на предмет: (см.VII) :

- ✓ отсутствия разрывов на ремнях,
- ✓ отсутствия деформации D-образных колец,
- ✓ правильного функционирования пряжек,
- ✓ целостности швов,
- ✓ состояния металлических компонентов.
- ✓ несрабатывания индикаторов падения

В привязи имеется несколько индикаторов падения:

- ✓ На задней пластине (где находится заднее D-образное кольцо) : при срабатывании индикатора падения элемент задней панели будет отключен.
- ✓ На передних петлях (со стороны швов в материале) : при срабатывании индикатора падения разрывается красная строчка на каждом из нагрудных крепежных элементов. Таким образом индикатор падения становится визуально заметным (предупреждающий сигнал свидетельствует о том, что изделие использовать больше нельзя)

2 - ИНФОРМАЦИЯ ДЛЯ ОЗНАКОМЛЕНИЯ ПЕРЕД ПРИМЕНЕНИЕМ

По возможности, настоятельно рекомендуется, чтобы привязь использовалась индивидуально, только одним человеком.

2-1 ТРАНСПОРТИРОВКА, ХРАНЕНИЕ И УПАКОВКА

Храните подальше от источников тепла. Храните изделие в сухом месте, защищенном от ультрафиолетового излучения,

любой коррозионной атмосферы, чрезмерно высокой температуры или холода.

- ✓ На нагрудной лямке (нагрудный крепежный элемент, проходящий через D-образное кольцо): при срабатывании индикатора падения разрывается красная строчка на нагрудной лямке.

2-4 КРЕПЛЕНИЕ И РЕГУЛИРОВКА СТРАХОВОЧНОЙ ПРИВЯЗИ

Наденьте наплечные лямки одну за другой. (см. рис. I)

- ✓ Протяните привязь назад через D-образное кольцо,
- ✓ Повторите то же самое со второй лямкой.
- ✓ Протяните набедренную лямку между ногами и застегните пряжку. Убедитесь, что набедренные лямки не скрещены.
- ✓ Отрегулируйте набедренные лямки, натягивая или ослабляя конец лямки (см. рис. G)
- ✓ Застегните нагрудную лямку.
- ✓ Поочередно отрегулируйте пряжки с фронтальной регулировкой, натягивая или ослабляя конец лямки. (см. рис. I)
- ✓ Отрегулируйте нагрудные лямки в горизонтальном положении, натягивая или ослабляя конец лямки, или в вертикальном положении, перемещая точки закрепления выше или ниже (в зависимости от модели привязи).

Чтобы страховочная привязь была максимально эффективна, ее необходимо отрегулировать должным образом (она не должна быть слишком сильно или слабо затянута, а набедренные лямки должны размещаться на ногах в горизонтальном положении). Обратите внимание: привязь из эластичного материала требует более тугой регулировки.

После регулировки вашей привязи, убедитесь, что лямки не перекручены и не перекрещены, что все застегки правильно застегнуты и элемент крепления 'D' расположен на уровне лопаток. Для вашей собственной безопасности, не стесняйтесь попросить помощи.

2 - 5 КАК СНЯТЬ ПРИВЯЗЬ

После окончания работы, когда нет риска падения с высоты, отстегните крепления, чтобы снять привязь.

3 - ПРИМЕНЕНИЕ

3 - 1 ИНФОРМАЦИЯ ПО ИСПОЛЬЗОВАНИЮ

Для правильного присоединения страховочной привязи к точке крепления (в соответствии с EN 795) и гарантирования того, что работа будет выполняться таким образом, чтобы свести к минимуму риск падения и уменьшить высоту проведения работы, рекомендуем выполнить следующее:

- ✓ Присоедините амортизатор (в соответствии с EN 355) к заднему крепежному элементу страховочной привязи (в соответствии с EN 355) или автоматическому выдвижному страховочному

узлу (соответствует EN 360).

- ✓ К нагрудному крепежному элементу страховочного узла привязи присоедините подвижный страховочный узел, включающий блок крепления (строгое соответствие EN 353-1, нестрогое соответствие EN 353-2).

ТОЧКА КРЕПЛЕНИЯ

По возможности ее необходимо использовать вместе с крепежными устройствами (в соответствии со стандартом EN 795 - см. соответствующую инструкцию по эксплуатации) или конструктивным крепежом, т.е. с теми элементами, которые надежно соединены с конструкцией (стены, мачты и т. п.).

Убедитесь, что точка крепления:

- ✓ Выдержит минимальную нагрузку в 12 кН.
- ✓ Находится прямо над работником (см. рис. X).
- ✓ Находится на одной вертикальной оси с рабочей поверхностью: (максимальный угол $\pm 30^\circ$).
- ✓ Полностью подходит к присоединяемому оборудованию
- ✓ Не имеет острых кромок.

КАРАБИН

Крепежный элемент соответствует стандарту EN 362.

- ✓ Карабин должен соединяться с привязью без каких-либо промежуточных пряжек.
- ✓ Если карабин используется для соединения с точкой крепления, проверьте его соответствие рекомендациям, приведенным в параграфе «ТОЧКА КРЕПЛЕНИЯ».

Также для соединения с точкой крепления можно использовать ремненное крепление (EN 795) или зажимное приспособление (EN 362).

В МОМЕНТ ПОДСОЕДИНЕНИЯ К КАРАБИНУ, УБЕДИТЕСЬ, ЧТО ЗАПОРНОЕ УСТРОЙСТВО В ПРАВИЛЬНОМ ПОЛОЖЕНИИ .

ВНИМАНИЕ:

Карабин — один из основных элементов, обеспечивающих безопасность, (пожалуйста, смотрите соответствующие инструкции по эксплуатации). Для этого рекомендуем:

- ✓ По возможности выделите каждому работнику отдельный карабин.
- ✓ Перед каждым использованием проверяйте его на наличие признаков деформации или износа и следите за правильностью его работы.
- ✓ При наличии ручного зажимного приспособления не присоединяйте его и снимайте несколько раз в течение рабочего дня.

КРОМЕ ТОГО, ЕСЛИ КАРАБИН УЖЕ ИСПОЛЬЗОВАЛСЯ ДЛЯ ПРЕДОТВРАЩЕНИЯ ПАДЕНИЯ, В ЦЕЛЯХ БЕЗОПАСНОСТИ ЕГО

НЕОБХОДИМО СДАТЬ НА ПРОВЕРКУ.

Соединение страховочной системы с привязью **должно осуществляться исключительно с помощью** заднего крепежного элемента, который служит для этих целей (D-образное кольцо или ременной удлинитель) (см. рис. III) или нагрудных точек крепления (ременное соединение или D-образное кольцо) (см. рис. IV и V). Нагрудные крепежные элементы обязательно должны использоваться с обеими этими точками одновременно. При присоединении стропа с амортизатором к наспинному удлинительному элементу привязи убедитесь в том, что величина: общая длина стропа + удлинительный строп + крепежный элемент, не превышает 2 м. При присоединении стропа с амортизатором к наспинному удлинительному элементу привязи убедитесь в том, что величина: общая длина стропа + удлинительный строп + крепежный элемент, не превышает 2 м.

Во время использования периодически проверяйте регулировку и/или настройку присоединяемых деталей.

ЗАПАС ВЫСОТЫ

Если существует риск падения или если крепление можно произвести только ниже точки крепления привязи, важно использовать строп с амортизатором. При необходимости перед использованием амортизатора, встроенного в строп, проверьте минимальный запас высоты до ног работника, для предотвращения столкновения с конструкцией или землей (пожалуйста, смотрите соответствующую инструкцию по эксплуатации). При массе работника 100 кг и анкерной точке ниже пояса (самая неблагоприятная ситуация), запас высоты D рассчитывается как расстояние падения H (2L+1,75м) плюс дополнительное расстояние 1м (см. рис. VIII). Важно: если привязь имеет удлинительный строп, учтите его при расчете запаса высоты.

3-2 ВНИМАНИЕ

Точки крепления могут выдерживать нагрузку 2 кг. Если нагрузка на эти точки превышает максимальную нагрузку или в случае резкого опускания вниз на кольцо в точке крепления, кольцо отделиться от пластины. В случае, если кольцо отделилось от пластины, можно присоединить его обратно, что не повлияет на надежность привязи.

Чтобы страховочная привязь была максимально эффективной, ее необходимо отрегулировать должным образом (см. рис. II-IV).

3-3 ПОРЯДОК ДЕЙСТВИЙ В ЧРЕЗВЫЧАЙНЫХ СИТУАЦИЯХ

«Каждый раз при использовании страховочной системы необходимо составлять план решения любой чрезвычайной ситуации, которая может возникнуть на рабочем месте (например, оказание помощи после падения)».

4 - ПОРЯДОК ДЕЙСТВИЙ ПОСЛЕ КАЖДОГО ИСПОЛЬЗОВАНИЯ

4-1 ОЧИСТКА

- ✓ Привязь можно мыть водой и слабым мыльным раствором (с нейтральным PH). Ни в коем случае не используйте кислоту, растворители или любой продукт на основе растворителей.
- ✓ Сушите в хорошо проветриваемом помещении, вдали от источников тепла. Храните изделие в сухом месте, защищенном от ультрафиолетового излучения,
- ✓ Избегайте контакта с любой средой, вызывающей коррозию или чрезмерный нагрев либо охлаждение поверхности изделия.

4-2 ПЕРИОДИЧЕСКИЕ ПРОВЕРКИ

Данная инструкция должна храниться вместе с изделием. Заполните индивидуальную карту СИЗ и занесите маркировочную информацию изделия. Периодическая проверка, подтверждающая надежность изделия, абсолютно необходима для гарантии безопасности пользователя. Ответственность за обновление и хранение данной карты лежит на вас. В случае отсутствия какой-либо записи в индивидуальной карте СИЗ изделие не будет считаться поддерживаемым в нормальном состоянии, и со стороны производителя не будет предоставляться никаких гарантий. Данное оборудование должен проверять квалифицированный специалист минимум один раз в году, в строгом соответствии с указаниями производителя и результаты проверки должны быть внесены в прилагаемую карту и помечены на этикетке, расположенной на привязи для этой цели. Частота проверок должна быть увеличена в соответствии с техническим регламентом, если СИЗ используется много или в тяжелых условиях. Необходимо проверить разборчивость маркировки изделия.

4-3 СРОК СЛУЖБЫ

Максимальный срок службы СИЗ, состоящих преимущественно из тканевой основы, составляет примерно 10 лет начиная с даты производства. Однако следующие факторы могут уменьшить надежность изделия и его срок службы: интенсивное использование, неправильное хранение, неправильное применение, падение, деформация, контакт с химическими продуктами (щелочи и кислоты), воздействие источников тепла > 60°C, воздействие низких температур < -30°C, длительное воздействие ультрафиолетовых лучей, загрязненная или очень влажная окружающая среда. (см. рис. IX).

5 - ПРОЧЕЕ

5-1 ИДЕНТИФИКАЦИЯ (см.стр.86-91)

5-2 ПРИМЕНЯЕМЫЕ ДИРЕКТИВЫ (стр. 1 -6)

5-3 АККРЕДИТОВАННЫЙ ОРГАН СЕРТИФИКАЦИИ (стр. 95)

ASMENS APSAUGOS PRIEMONĖ APSAUGOS NUO KRITIMO APRAIŠAI ATITINKA STANDARTĄ EN 361:2002

1- ĮVADAS

1-1 SVARBU. ATKREIPKITE DĖMESĮ

Jūs ką tik įsigijote asmens apsaugos priemonę (AAP), ir mes dėkojame už jūsų pasitikėjimą mumis. Vadovaukitės instrukcijomis skyrelyje **PRIEŠ KIEKVIENĄ ĮRANGOS NAUDOJIMĄ**, kad galėtumėte kiek įmanoma daugiau išnaudoti įrangą. Jei nesivadovausite šiaime vadove pateiktomis instrukcijomis, pasekmės gali būti labai rimtos.

Rekomenduojame periodiškai pakartotinai perskaityti šias instrukcijas. Be to, gamintojas arba jo atstovas neprisima jokios atsakomybės už gaminio naudojimo būdus arba techninę priežiūrą, atliktą kitokiu būdu, nei nurodyta šiame vadove.

NESILAIKANT ŠIŲ INSTRUKCIJŲ, GAMINYS GALI SUGESTI, O APSAUGA NUO KRITIMO GALI BŪTI PAŽEISTA, DĖL TO NAUDOTOJAS GALI RIMTAI SUSIŽALOTI ARBA ŽŪTI.

JEI PIRKĖJAS NĖRA GAMINIO NAUDOTOJAS, SVARBU, KAD ŠIOS INSTRUKCIJOS BŪTŲ PERDUOTOS TIESIAI GALUTINIAM NAUDOTOJUI.

Jei gaminys perparduodamas u, pagaminimo šalies ribų, dėl naudotojo saugumo pardavėjas toliau nurodytą informaciją turi pateikti pirkėjui tokia kalba, kuria jis kalba:

- ✓ techninės priežiūros instrukcijas;
- ✓ periodinės apžiūros instrukcijas;
- ✓ remonto instrukcijas;
- ✓ reikalingą papildomą specialią informaciją apie įrangą.

1-1 SUSIJUSIŲ GAMINIŲ SĄRAŠAS (pav. 8–9 p.)

1-2 KONTAKTAI

Honeywell Fall Protection France SAS
35-37, rue de la Bidauderie
18100 VIERZON CEDEX - FRANCE
Tél: (33) 02 48 52 40 40
Fax : (33) 02 48 71 04 97
e-mail: techniserv.hsp@honeywell.com
Web: www.honeywellsafety.com

1-3 GAMINIO APRAŠAS (pav. 4–7 p.)

ATITINKA STANDARTĄ EN 361

Viso kūno apraišai (pagaminti iš juostų, sintetinio pluošto; informacija apie medžiagas matoma įrangos ženkluose) su arba be jungčių (atitinka standartą EN 362).

1-4 SUDERINAMUMAS

Apsaugos nuo kritimo apraišai sukurti naudoti su kitomis dalimis, sudarančiomis asmens apsaugos nuo kritimo sistemas (atitinkančias standartą EN 363).

Prieš naudodami jas u, tikrinkite, kad kiekvienos su šiuo gaminiu susijusios dalies rekomendacijos, nurodomos tų dalių vadovuose, atitinka taikomus Europos standartus arba kitus atitinkamus standartus, u, tikrinkite, kad tų rekomendacijų laikomasi ir kad apsaugos funkcijos dera tarpusavyje.

Patikrinkite, ar įsigytas gaminys atitinka visoms kitoms apsaugos nuo kritimo sistemos dalims pateiktas rekomendacijas.

1-5 PAVOJAI

Kartu su apsaugos nuo nukritimo sistemomis šie apraišai skirti apsaugoti nuo nukritimo iš aukščio, dėl kurio galima rimtai susižaloti.

Naudodami apsaugokite savo AAP nuo rizikos, kurią kelia darbo aplinka: šilumos poveikio, elektros arba mechaninės iškrovis, aptaškymo rūgštimi, aštrių kampų ir panašių dalykų.

1-6 VEIKIMAS

Šiai įrangai buvo atlikta standartinė EB patikra (EN 361 standartas), dalyvaujant paskelbtajai įstaigai (pav. 95 p.), kuri išdavė EB sertifikatą, patvirtinantį, kad visa gaminama įrangą ir jos instrukcijos atitinka Direktyvą 89/686/EEB.

1-7 APRIBOJIMAI IR PAJĖGUMAS

Apsaugai nuo kritimo leidžiama naudoti tik standartą EN 361 atitinkančius apsaugos nuo kritimo apraišus.

Šie apraišai turi būti naudojami kaip apsaugos nuo nukritimo sistemos (pvz., darbu ant stogų, terasų, pastolių ir pan.) dalis ir negali būti naudojami darbo padėčiai nustatyti arba dirbti pasikabinus.

Nenaudokite šių apraišų kroviniams gabenti.

Jei naudojant apraišus buvo nukrista, juos reikia pašalinti iš darbo vietos.

Veiksmai aukštyje yra pavojingi ir gali kelti rimtų nelaimingų atvejų ir susižeidimų riziką. Primename, kad naudodami vieną iš mūsų produktų esate patys atsakingi už savo arba trečiųjų šalių nelaimingus atvejus, susižeidimus arba mirtinus atvejus. Mūsų produktas gali naudoti įgaliotieji asmenys, kurie tinkamai apmokyti arba dirba su produktais prižiūrimi ir instruktuojami įgaliotojo prižiūrinčiojo asmens. Įsitikinkite, kad esate tinkamai apmokyti naudotis šia asmens saugos įranga ir iki galo suprantate, kaip ji veikia. Jei dvejojate, jokiais būdais nerizikuokite ir kreipkitės dėl papildomų apmokymų. Darbai aukštyje reikia gero fizinio pasiruošimo. Naudojoto saugumui asmens saugos įrangos įprasto ir avarinio naudojimo atvejais gali turėti įtakos tam tikros naudojoto medicininės kontraindikacijos (pvz.: medikamentų vartojimas, širdies kraujagyslių problemos ir panašiai). Jei dvejojate, kreipkitės į savo šeimos gydytoją. Produktas negali būti naudojamas asmenų, kurių masė didesnė kaip 140 kg. Įeina apranga ir įranga.

2-3 TIKRINIMAS

Prieš naudojimą vizualiai apžiūrėkite, ar AAP ir visa prie AAP jungiama įranga (jungtys, lynai ir kita) yra visiškai sukomplektuota. Pasiruoškite gelbėjimo procedūrai, kad būtų užtikrintas bendrasis saugumas. Jei jūsų gaminyje yra paėistas, pasikonsultuokite su gamintoju arba jo atstovu. Jei dvejojate dėl gaminio saugumo arba jei gaminyje kartą jau apsaugojo nuo kritimo, siekdami užtikrinti savo saugumą, atsiimkite tokią priemonę iš aptarnavimo centro ir grąžinkite senąjį gamintojui arba perduokite į kvalifikuotą priežiūros centrą, kad priemonė būtų patikrinta arba sunaikinta, jei ji jau netinkama naudoti. Patikrinęs centras pateiks arba nepateiks rašytinį leidimą pakartotinai naudoti AAP. Griežtai draudžiama modifikuoti arba taisyti AAP patiemus. Tik gamintojas arba remonto centras gali atlikti tokio tipo remontą.

Patikrinkite apraišų technškai prižiūrimą dalį: (VII pav.):

- ✓ Ar dirže nėra pradinių įtrūkimų;
- ✓ Ar D jungtys nesideformavusios;
- ✓ Ar teisingai veikia susegimo sistema;
- ✓ Ar siūlės yra tinkamos;
- ✓ Ar metalinių dalių būklė yra gera;
- ✓ ar nukritimo indikatoriai nėra išsijungę.

Ant jūsų apraišų gali būti keletas nukritimo indikatorių.

- ✓ Ant galinės plokštelės (kur yra galinis D žiedas): jei įsijungia šis nukritimo indikatorius, suluš elementas ant galinės plokštelės.
- ✓ Ant priekinio diržo kilpų (priekinių diržo pritvirtinimo taškų): jei įsijungia šis nukritimo indikatorius, sutrūks raudonos siūlės ant kiekvienos krūtinės diržo kilpos. Tada bus matomas nukritimo indikatorius (įspėjamoji etiketė, rodanti, kad gaminio naudoti nebegalima).
- ✓ Ant krūtinės juostos (krūtinės tvirtinimo taškas su vienu D žiedu): jei įsijungia šis nukritimo indikatorius, sutrūks raudonųjų siūlės ant krūtinės juostos.

2 – INFORMACIJA PRIEŠ NAUDOJIMĄ

Kai įmanoma, rekomenduojama šią įrangą pritaikyti konkrečiam asmeniui.

2-1 GABENIMAS, LAIKYMAS IR PAKAVIMAS

Laikykite toliau nuo šilumos šaltinių. Apraišus laikykite toliau nuo drėgmės ir ultravioletinių spindulių.

Venkite korozinės, labai karštos arba labai šaltos aplinkos.

Gabenimo metu užtikrinkite, kad AAP būtų laikoma šaltoje, sausoje, nekorozinėje aplinkoje toliau nuo ultravioletinių spindulių ir pan. Šie apraišai parduodami neperšlampančioje plastikinėje pakuotėje su naudojimo instrukcijomis.

2-4 APSAUGOS NUO KRITIMO APRAIŠŲ UŽSIDĖJIMAS IR REGULIAVIMAS

Norėdami lengvai užsidėti apsaugos nuo kritimo apraišus (I pav.), atlikite toliau nurodytus veiksmus:

- ✓ Imkite apraišus už galinio D žiedo.
- ✓ Po vieną užsidėkite diržus ant pečių.
- ✓ Perkiškite šlaunų diržus tarp kojų, kad užfiksuotumėte juos abiejų šlaunų sagtyse. Nesukryžiuokite šlaunų diržų.
- ✓ Sureguliuokite diržus juos priverždami arba atlaisvindami (G pav.)
- ✓ Užsekite krūtinės juostas.
- ✓ Sureguliuokite priekines reguliavimo sagtis po vieną patraukdami arba atlaisvindami juostos galą (I pav.)
- ✓ Sureguliuokite krūtinės juostas horizontaliai, patraukdami arba atlaisvindami juostos galą, arba vertikaliai, patraukdami prisitvirtinimo taškus aukščiau arba žemiau (priklausomai nuo apraišų modelio).

Kad apsaugos nuo kritimo apraišai būtų visiškai veiksmingi, jie turi būti tinkamai sureguliuoti (ne per tamprūs ir ne per laisvi, o šlaunų diržai turi būti horizontalioje padėtyje ant kojų). Pastaba. Apraišai pagaminti iš elastinės austinės juostos, todėl juos reikia priveržti stipriau.

Kai apraišai sureguliuoti, patikrinkite, ar jokie diržai nėra susukti arba sukryžiuoti, ar visi susegimai tinkamai prijungti, o galinis D žiedas yra pečių rodyklių lygyje. Siekdami užtikrinti visišką apsaugą, nebijokite paprašyti pagalbos.

2-5 KAIP NUSIIMTI APRAIŠUS

Po darbo, kai nebėra rizikos nukristi iš aukščio, atsekite skirtingas sagtis ir nusiimkite apraišus.

3 – NAUDOJIMAS

3-1 NAUDOJIMO INFORMACIJA

Kad tinkamai pritvirtinamėte apsaugos nuo nukritimo apraišus prie pritvirtinimo taško (atitinkančio standartą EN 795) ir įsitikintumėte, jog darbas bus atliktas tokiu būdu, kad būtų kiek galima labiau sumažinta rizika nukristi ir darbo aukštis, rekomenduojame atlikti toliau nurodytus veiksmus.

- ✓ Energijos absorberį (atitinkantį standartą EN 355) prijungti prie apsaugos nuo kritimo apraišų (atitinkančio standartą EN 355) galinio jungiamojo elemento arba automatinio įtraukiamo kritimo blokatoriaus (atitinkančio standartą EN360).
- ✓ Apsaugos nuo kritimo apraišų krūtinės srities jungiamąjį elementą prijunkite prie mobiliojo kritimo blokatoriaus su tvirtinamuoju laikikliu (tvirtu ir atitinkančiu standartą EN 353-1; lanksčiu ir atitinkančiu standartą EN 353-2).

PRITVIRTINIMO TAŠKAS

Jei įmanoma, reikia naudoti su tvirtinamaisiais įrenginiais (atitinkančiais standartą EN 795; žr. atitinkamą naudojimo instrukciją) arba su struktūriniu inkaru. Tai elementai, fiksuojami prie struktūros (sienos, stulpo), kad tinkamai tarnautų.

Sumontuokite pritvirtinimo tašką taip, kad:

- ✓ Užtikrintų mažiausiai 12 kN tvirtumą;
- ✓ Būtų tiesiai virš operatoriaus (X pav.);
- ✓ Būtų vertikalus darbiniam paviršiui (daug. ±30° kampas);
- ✓ Būtų tinkamas jungiamajam įrenginiui;
- ✓ Neturėtų aštrių kampų.

KARABINAS

Jungtis atitinka standartą EN 362.

- ✓ Karabiną reikia jungti tiesiai prie apraišų be tarpinės sagties.
- ✓ Jei prijungti prie pritvirtinimo taško naudojamas karabinas, užtikrinkite, kad jis atitiktų rekomendacijas, pateiktas skyrelyje PRIJUNGIMO TAŠKAS.

Norint prisitvirtinti prie tvirtinimo taško taip pat galima naudoti diržo inkaro tašką (standartas EN 795) arba tvirtinimo spaustuką (standartas EN 362).

KAI JUNGIATE KARABINĄ, PATIKRINKITE, AR FIKSAVIMO SISTEMA YRA TINKAMOJE PADĖTYJE.

PERSPĖJIMAS

Saugumo atžvilgiu karabinas yra svarbiausias elementas (žr. atitinkamą naudojimo instrukciją). Taip pat rekomenduojame:

- ✓ Kai tik įmanoma, vienam žmogui skirti vieną jungtį;
- ✓ Prieš naudojimą patikrinti, ar nėra deformavimosi, susidėvėjimo ženklų ir ar tinkamai veikia fiksavimo sistema;
- ✓ Jei sistema fiksuojama rankiniu būdu, darbo dienos metu nejunkite ir neatlaisvinkite jos kelis kartus.

TAIP PAT, SIEKDAMI UŽTIKRINTI SAUGUMĄ, JEI KARABINAS KARTĄ JAU NAUDOTAS STABDYTI KRITIMĄ, GRĄŽINKITE JĮ PATIKRINTI.

Apsaugos nuo kritimo sistema prie apraišų **NEGALI** būti prijungta už tam skirto galinio jungiamojo elemento (D jungtimi arba ilginamuoju jungiamuoju diržu) (3 pav.) arba krūtinės srities tvirtinimo taškuose (diržu arba D jungtimi) (IV ir V pav.). Krūtinės srityje būtina būti tvirtinama už dviejų taškų. Kai jungiate smūgio sulaiikymo lyną prie nugaros išplečiamo diržo ant apraišų (J pav.), patikrinkite, ar bendras lyno, ilginamojo diržo ir jungties ilgis neviršija 2 m. Kai jungiate smūgio sulaiikymo lyną prie nugaros išplečiamo diržo ant apraišų, patikrinkite, ar bendrasis lyno, ilginamojo diržo ir jungties ilgis neviršija 2 m.

Naudojimo metu reguliariai tikrinkite reguliuojamąsias ir (arba) jungiamąsias dalis.

TARPAS

Jei yra rizika nukristi arba jei pritivirtinimas įmanomas tik žemiau apraishų prijungimo taškų, svarbu naudoti lynus su energijos absorberiu. Prieš naudodami energijos absorberį su lynu patikrinkite mažiausią būtiną atstumą po dirbančiojo kojomis, kad apsisaugotumėte nuo užkliuvimo už struktūros arba žemės paviršiaus (žr. atitinkamą naudojimo instrukciją). Esant 100 kg svoriui ir nukritimo pavojaus 2 faktoriui (pagal blogiausio atvejo scenarijų), atstumas D yra sulaikymo atstumas H (2L + 1,75 m) plius dar 1 m papildomai (VIII pav.). Svarbu. Jei apraišai pateikti su ilginamuju lynu, turėkite tai omenyje, kai skaičiuojate atstumą iki žemės paviršiaus.

3-2 ĮSPĖJIMAS

Prisitvirtinimo taškai gali atlaikyti daugiausia 2 kg. Jei prie šių prisitvirtinimo taškų jungiama apkrova yra didesnė nei didžiausia galima apkrova arba jei stipriai patraukėte prisitvirtinimo taško žiedą, žiedas atsikabins nuo plokštelės. Jei žiedas atsikabina nuo plokštelės, jį vis dar galima dar kartą tvirtinti prie plokštelės nesumažinant apraishų saugumo ir patikimumo.

Kad apsaugos nuo kritimo apraišai būtų kiek įmanoma daugiau veiksmingi, reikia juos tinkamai sureguliuoti (2–4 pav.).

3-3 PROCEDŪROS ESANT AVARINEI SITUACIJAI

„Kai naudojama apsaugos nuo kritimo sistema, reikia sudaryti planą, kaip elgtis avariniu atveju (pvz., kai reikalingas gelbėjimas po kritimo)“.

4 – INFORMACIJA PO NAUDOJIMO

4-1 VALYMAS

- ✓ Apraišai valomi vandeniu su muilu (neutralaus pH). Niekada nenaudojamos rūgštys, tirpikliai arba gaminiai, kurių sudėtyje yra tirpiklių.
- ✓ Paliekama dėiūti gerai vėdinamoje vietoje, toliau nuo šilumos šaltinių. Apraišai laikomi toliau nuo drėgmės ir ultravioletinių spindulių.
- ✓ Vengiama korozinės, labai karštos arba labai šaltos aplinkos.

4-2 PERIODINĖ PATIKRA

Šios instrukcijos turi būti išsaugotos su šiuo gaminiu. Uždarykite identifikavimo lapą, kuriame įveskite ymėjimo informaciją. Šis periodinė įrangos veiksmingumo ir tvirtumo patikra ypač svarbi naudotojo apsaugai užtikrinti. Jūsturite užtikrinti, kad šis lapas būtų pildomas ir saugomas. Jei identifikacijos lape nėra jokių įrašų, bus laikoma, kad gaminys nebuvo prižiūrimas, todėl gamintojas nesuteiks jokios garantijos. Įrangą mažiausiai kas metus tiksliai pagal gamintojo instrukcijas turi patikrinti kvalifikuotas asmuo; patikra turi būti aprašyta pridėtame lape ir ant etiketės, pritivirtintos prie apraishų. Patikros intervalai gali būti sutrumpinami pagal nuostatus, intensyviai naudojant įrangą arba įrangą naudojant atšiauriomis sąlygomis. Turi būti patikrintas gaminio ženkle įskaitomumas.

4-3 TARNAVIMO TRUKMĖ

Ilgiausias AAP tekstilės tarnavimo laikas yra 10 metų nuo pagaminimo datos. Tačiau toliau pateikti veiksniai gali pabloginti gaminio veiksmingumą ir sutrumpinti jo tarnavimo laiką: intensyvus naudojimas, neteisingas laikymas ir naudojimas, kritimo sustabdyimas, deformacija, sąlytis su cheminiais gaminiais (šarmais, rūgštimis), buvimas arti >60 °C šilumos šaltinių ar didelio šalčio (<-30 °C), didelis ultravioletinių spindulių poveikis, purvas arba labai didelė drėgmė (IX pav.).

5 – KITA INFORMACIJA

5-1 IDENTIFIKACIJA(pav. 86-91 p.)

5-2 TAIKOMOS DIREKTYVOS (1–6 pav.)

5-3 PASKELBTOJI ĮSTAIGA (pav. 95 p.)

ISIKUKAITSEVAHEND
KUKKUMISVASTASED RAKMED
VASTAB STANDARDILE EN 361:2002

1 - SISSEJUHATUS

1-1 OLULINE MÄRKUS:

Olete endale soetanud isikukaitsevahendi ning me täname teid usalduse eest. Palun järgige siintoodud juhiseid **ENNE IGAT VARUSTUSE KASUTUSKORDA**, et sellest maksimaalset kasu saada. Siintoodud juhiste mittejärgimine võib kaasa tuua tõsiseid tagajärgi.

Soovitame need juhised aeg-ajalt üle lugeda. Peale selle ütleb tootja või tema esindaja lahti igasugusest vastutusest niisuguse kasutamise, hoiundamise või hoolduse korral, mis on tehtud teistmoodi, kui on juhendis kirjeldatud.

SUUTMATUS NEID JUHISEID JÄRGIDA VÕIB PÕHJUSTADA TÕRKEID TOOTE TÖÖS NING KAHJUSTADA KUKKUMISE PEATAMIST, PÕHJUSTADES SEELÄBI KASUTAJALE TÕSISEID VIGASTUSI VÕI SURMA.

KUI OSTJA EI OLE LÕPPKASUTAJA, SIIS PEAB OSTJA ILMTINGIMATA NEED JUHENDID LÕPPKASUTAJALE EDASI ANDMA.

Kui toodet müüakse väljaspool algse sihtkoha riiki, siis peab müüja tagama kasutaja ohutuse huvides järgmise teabe keeles, mida kasutusriigis tavaliselt kasutatakse.

- ✓ hooldusjuhised
- ✓ perioodilise ülevaatuse juhised;
- ✓ remondijuhised;
- ✓ tootespetsiifiline nõutav lisateave.

1-1 ASJAOMASTE TOODETE LOEND (vt lk 8–9)

1-2 KONTAKTANDMED

Honeywell Fall Protection France SAS
35-37, rue de la Bidauderie
18100 VIERZON CEDEX - FRANCE
Tél: (33) 02 48 52 40 40
Fax : (33) 02 48 71 04 97
e-mail: techniserv.hsp@honeywell.com
Web: www.honeywellsafety.com

1-3 TOOTE KIRJELDUS (vt lk 4–7)

VASTAB STANDARDILE EN 361

Kecharakmed (valmistatud rihmadest, sünteetilisest kiududest, materjaliteave leitav varustuse tähistuselt) koos ühendusülilidega või ilma (vastab standardile EN 362).

1-4 ÜHILDUVUS

Kukkumiskaitse rakmed on mõeldud kasutamiseks koos teiste komponentidega, mis moodustavad kukkumise peatamise süsteemi (vastab standardile EN 363).

Te peate olema enne toote kasutamist täiesti kindel, et selle iga elemendiga seotud kindlad soovitused on täidetud, nagu kirjeldatud vastavates juhistes, et nad vastavad kehtivatele Euroopa standarditele või muudele asjakohastele standarditele ning et nende ohutusfunktsioonid ei lähe üksteisega konflikti.

Kontrollige, kas äsja omandatud toode ühildub teiste süsteemi komponentide soovitustega.

1-5 OHUD

Need rakmed koos kukkumisvastaste süsteemidega on mõeldud kaitsma kukkumise eest kõrgusest, mis muidu põhjustaks tõsiseid vigastusi.

Kui isikukaitsevahend on kasutusel, kaitske seda kõigi töökonnaga seotud riskide eest: termilised, elektrilised ja mehaanilised vigastused, happepriksmed, teravad servad jne.

1-6 TÖÖ

See varustus on läbinud standardse EC-ülevaatuse (EN 361) teavitatud asutuses (vt lk 95), mis väljastas EC-sertifikaadi, mis kinnitab, et toodetud varustus ning selle juurde kuuluvad juhised vastavad direktiivi-le 89/686/EMÜ.

1-7 PIIRANGUD JA VÕIMEKUSED

Kukkumisvastase kaitsena on lubatud kasutada üksnes standardile EN 361 vastavaid rakmeid.

Neid rakmeid kasutatakse osana kukkumisvastasest süsteemist (nt katusetööl, terrassidel, tellingutel jm) ning neid ei tohi kasutada tööasendi fikseerimiseks ega riputamiseks.

Ärge kasutage neid rakmeid raskuste kandmiseks.

Kui rakmed on üle elanud kukkumise, tuleb need kasutuselt kõrvaldada.

1-8 VÄLJAÕPE

HOIATUS

Kõrgustes tegutsemine on ohtlik ning see võib põhjustada tõsiseid õnnetusi ja vigastusi. Pidage meeles, et te vastutate meie toote kasutamise ajal ja pärast seda isiklikult õnnetuste, vigastuste või surmajuhtumite eest enda või kolmandate isikute puhul. Meie tooteid võivad kasutada volitatud isikud, kes on läbinud vastava koolituse või kes tegutsevad volitatud järelevalvataja järelevalve ja juhendamise all. Kontrollige, kas teil on selle isikukaitsevahendi kasutamiseks sobiv ettevalmistus, ning veenduge, et mõistate täielikult, kuidas see toimib. Kui tekib mingi kahtlus, ärge võtke riski, vaid küsige pigem nõu. Kõrgustes töötamiseks on vaja head füüsilist vormi. Teatud meditsiinilised vastunäidustused võivad isikukaitsevahendi tavalise kasutamise korral või hädaolukorras ohustada kasutaja turvalisust (ravimite võtmine, südame-veresoonkonna probleemid jms). Kahtluse korral konsulteerige oma arstiga. Toodeid ei tohi kasutada isikud, kes kaaluvad rohkem kui 140 kg. Riided ja varustus on kaasas.

2-3 KONTROLLIMINE

Enne igat kasutuskorda vaadake hoolikalt üle, et isikukaitsevahend ning muu sellega ühendatud varustus (kinnitus, rihtm) oleks terviklik. Võtke kõik vajalikud meetmed, et päästmine toimuks täielikult ohutult. Juhul kui toode saab kahjustada, konsulteerige tootja või tema esindajaga. Kui teil on kahtlused toote turvalisuse suhtes või kui toodet on kasutatud kukkumise peatamiseks, siis on ohutuse tagamiseks vajalik isikukaitsevahend kasutusest kõrvaldada ja saata tagasi tootjale või kvalifitseeritud remondikohta kontrollimiseks või hävitamiseks. Ülevaatuse järel annab remondikeskus kas kirjaliku loa isikukaitsevahendi taaskasutamiseks või mitte. Isikukaitsevahendit ei tohi ise muuta ega parandada. Parandusi tohivad teha üksnes tootja või remondikeskus.

Kontrollige rakmete töökoõlbiikkust: (vt VII):

- ✓ Kõie purunemise tunnused puuduvad,
- ✓ D-lülid pole deformeerunud,
- ✓ Lukustussüsteemid töötavad korrektselt,
- ✓ Ömblused on terved,
- ✓ Metallosad on heas seisukorras.
- ✓ Kukkumisenäidike puutumatus

Teie rakmetel võib olla mitmeid kukkumisenäidikuid:

- ✓ Seljaplaadil (D-rõnga juures): kui see kukkumisenäidik rakendub, siis puruneb seljaplaadil olev element.
- ✓ Eesmistel kõieaasadel (kõie eesmistel kinnituspunktidel): kui see kukkumisenäidik rakendub, rebenevad rinnakõie aasade punased ömblused. Kukkumisenäidik muutub nähtavaks (hoiatussilt selle kohta, et toodet ei tohi enam kasutada)
- ✓ Rinnarihm (rinnal olev kinnituspunkt ühe D-rõngaga): kui see kukkumisenäidik rakendub, rebenevad rinnarihmale ömblused.

2 - KASUTAMISEELNE TEAVE

Kui võimalik, on äärmiselt soovitatav määrata see varustus ühele kasutajale.

2-1 TRANSPORT, SÄILITAMINE JA PAKENDAMINE

Säilitage küttekehast eemal. Säilitage rakmeid niiskuse ja ultraviolettkiirguse eest kaitstult.

Vältige igasugust keskkonda, mis on korrosiivne, liiga kuum või liiga külm.

Transpordi ajal kontrollige, et teie isikukaitsevahend on kaitstud kuumuse, niiskuse, korrodeeriva keskkonna, ultraviolettkiirguse jms eest. Rakmeid müüakse mädanemiskindlas ja veekindlas plastpakendis koos kasutusjuhendiga.

2-2 ÕIGE SUURUSE VALIMINE (vt lk 3)

2-4 KUKKUMISVASTASTE RAKMETE PAIGALDAMINE JA REGULEERIMINE

Toimige palun järgmiselt, et rakmed probleemideta külge panna (vt I).

- ✓ Võtke kinni rakmete selja D-rõngast,
- ✓ Pange õlarihmad üksteise järel peale,
- ✓ Pange jalad läbi reierihmade, et lukustada need mõlemal pool puusal asuvates lukustites. Olge ettevaatlik, et reierihmad risti ei läheks
- ✓ Reguleerige reierihmasid rihma otsast tõmmates või järele lastes (vt G)
- ✓ Kinnitage rinnarihm,
- ✓ Reguleerige eesmisi kinnitusi üksteise järel, tõmmates rihma otsast või lastes seda järele. (vt I)
- ✓ Reguleerige rinnarihmasid horisontaalselt, tõmmates rihma otsast või lastes seda järele, või vertikaalselt, tõmmates kinnituspunkte üles või alla (sõltuvalt rakmete mudelist).

Et kukkumiskaitse rakmed oleksid täielikult efektiivsed, peavad need olema õigesti reguleeritud (mitte liiga pingul ega liiga lõdvad, ja reierihmad peavad olema jalgadel horisontaalasendis). Tähelepanu: elastest materjalist rakmete puhul on vaja tugevamat pingutamist.

Kui rakmed on reguleeritud, kontrollige, et rihm ei oleks keerduks ega risti üle, et kõik lukustid oleksid korralikult kinni ja et tagumine D-rõngas asuks abaluude kõrgusel. Et tagada täielik turvalisus, paluge teistelt abi.

2-5 KUIDAS RAKMEID MAHA VÕTTA

Pärast töö lõpetamist, kui kõrgelt kukkumise ohtu enam ei ole, vabastage rakmete mahavõtmiseks kõik pandlad.

3 - KASUTAMINE

3-1 KASUTUSTEAVE

Et kukkumisvastaseid rakmeid õigesti ankurduspunkti külge kinnitada (vastavalt standardile EN 795) ning tagada kukkumisohtu minimeerimine ja töökõrguse vähendamine, soovitage toimida järgmiselt:

- ✓ Ühendage energianeeldur (vastab standardile EN 355) kukkumiskaitse rakmete tagumise kinnituselemendi külge (vt EN 355) või automaatselt tagasikeriva kukkumiskaitseploki külge (vastab standardile EN 360).
- ✓ Kukkumiskaitse rakmete eesmise kinnituselemendi jaoks ühendage mobiilne kukkumiskaitseplokk, mis sisaldab ankurdustuge (jäik vastab standardile EN 353-1, painduv vastab standardile EN 353-2).

ANKURDUSPUNKT

Kui võimalik, kasutage koos ankurdusseadmetega (vastav standardile EN 795 – vt vastavat kasutusjuhendit) või konstruktsiooniankruga. See tähendab elementidega, mis on kinnitatud stabiilse konstruktsiooni külge (sein, post vms).

Kontrollige, et ankurduspunkt:

- ✓ oleks minimaalse takistusega 12 kN,
- ✓ asuks ideaalis töötajast kõrgemal (vt X),
- ✓ oleks vertikaalselt tööpinnaga joondatud (maksimaalne nurk $\pm 30^\circ$),
- ✓ sobiks täielikult varustuse ühendamisvahendiga,
- ✓ oleks ilma teravate servadeta.

KARABIIN

Ühenduslüli vastab standardile EN 362

- ✓ Karabiin peab olema ühendatud otse rakmetega, ilma vahepannaldata.
- ✓ Kui karabiini kasutatakse ankurduspunkti külge kinnitamiseks, kontrollige selle vastavust soovitusetele, mis on esitatud lõigus «Ankurduspunkt».

Lisaks on enda kinnitamiseks ankurduspunkti külge võimalik kasutada kõie ankurduspunkti (EN 795) või ankurdusklambrit (EN 362).

KUI ÜHENDATE KARABIINI, KONTROLLIGE, ET LUKUSTUSSÜSTEEM OLEKS ÕIGEL KOHAL.

ETTEVAATUST!

Karabiin on oluline ohutuskomponent (palun tutvuge vastava kasutusjuhendiga). Seepärast soovitage:

- ✓ Kui võimalik, määrake ühenduslüli ühele inimesele,
- ✓ Kontrollige enne igat kasutuskorda, et ei oleks deformatsiooni ega kulumise märke ning et lukustussüsteem töötaks korralikult,
- ✓ Käsilukustussüsteemi korral ärge kinnitage ja eemaldage seda mitu korda ühe tööpäeva jooksul

KUI KARABIINI ON KASUTATUD KUKKUMISE PEATAMISEKS, SIIS ON OHUTUSE SEISUKOHAL HÄDAVAJALIK VIIA SEE KONTROLLI.

Kukkumise peatamise süsteemi kinnitus rakmete küljes **PEAB OLEMA AINULT** vastaval otstarbel paigaldatud tagumise kinnituselemendi küljes (D-lüli või kinnituslüli pikendus) (vt III) või rinna ankurduspunktide külge (ühenduslülid või D-lüli) (vt IV ja V). Rinna kinnituspunktide puhul tuleb kindlasti kasutada korraga kahte punkti. Lööke amortiseeriva rihma kinnitamisel rakmete seljapoolse pikendusrihma külge veenduge, et rihmade ja ühenduslüli kogupikkus ei ületa 2 m. Lööke amortiseeriva rihma kinnitamisel rakmete seljapoolse pikendusrihma külge veenduge, et rihmade ja ühenduslüli kogupikkus ei ületa 2 m.

Kontrollige kasutamise ajal aeg-ajalt osade reguleeritust ja/või ühendatud osi.

VABA RUUM

Kui esineb kukkumisoht või kui ankurdust saab teha ainult rakmete kinnituspunktidest allapoole, tuleb kasutada energianeelduriga ankurdusköit. Enne ankurdusköide integreeritud energianeelduri kasutamist kontrollige vajaduse korral minimaalset vaba ruumi kasutaja jalgade all, et vältida kokkupõrget konstruktsiooni või maapinnaga (palun tutvuge vastava kasutusjuhendiga). Massi korral 100 kg ja kukkumisteguri korral kaks (kõige halvem stsenarium) on vaba kõrgus D peatumisdistsants H (2 L + 1,75 m) pluss lisadistsants 1 m (vt VIII). Oluline! Kui rakmed on varustatud pikendusrihmaga, võtke vaba ruumi arvutamisel seda arvesse.

3-2 HOIATUS

Kinnituspunktid taluvad 2 kg koormust. Kui nende külge kinnitatud laadung ületab maksimumkoormuse või kui te kinnitusrõngast järsult allapoole tõmbate, tuleb rõngas plaadi küljest lahti. Kui rõngas tuleb plaadi küljest lahti, saab selle tagasi kinnitada ilma rakmete ohutust kahjustamata.

Et kukkumiskaitse rakmed oleksid täielikult efektiivsed, peavad need olema õigesti reguleeritud (vt II-IV).

3-3 TEGUTSEMINE ÕNNETUSE KORRAL

“kukkumiskaitseüsteemi kasutamisel tuleb kinnitada plaan tegutsemiseks võimalike õnnetuste korral (nt päästmiseks pärast kukkumist)”

4 - KASUTAMISJÄRGNE TEAVE

4-1 PUHASTAMINE

- ✓ Rakmeid tuleb puhastada vee ja õrnatoimelise pesuvahendiga (neutraalne pH). Ärge kasutage kunagi hapet, lahusteid ega lahustipõhiseid tooteid.
- ✓ Laske kuivada õhu käes hästi ventileeritud kohas, küttekehadest eemal. Säilitage rakmeid niiskuse ja ultraviolettkiirguse eest kaitstult.
- ✓ Vältige igasugust keskkonda, mis on korrosiivne, liiga kuum või liiga külm.

4-2 PERIOODILINE ÜLEVAATUS

Neid juhendeid tuleb hoida toote juures. Täitke identifitseerimisleht ja sisestage märgistuse teave. See perioodiline ülevaatus, mis kinnitab varustuse efektiivsust ja tugevust, on kasutaja ohutuse tagamisel hädavajalik. Teie kohus on tagada, et see leht on ajakohastatud ja kindlas kohas. Kui identifitseerimislehel pole kirjalikke andmeid, loetakse toode mittehooldatuks ning tootja ei anna sellele garantiid. Kvalifitseeritud isik peab vaatama selle varustuse üle vähemalt kord aastas tootja juhendeid rangelt järgides ning see ülevaatus peab olema dokumenteeritud kaasasoleval lehel ja rakmetel selleks otstarbeks oleval sildil. Suure kasutuse või keeruliste keskkonnatingimuste korral tuleb ülevaatus sagedust suurendada regulatsioonide kohaselt. Toote tähistuste loetavust tuleb kontrollida.

4-3 KASUTUSIGA

Peamiselt tekstiilist isikukaitsevahendi maksimaalne kasutusiga on hinnanguliselt 10 aastat alates tootmiskuupäevast. Toote töövõimet ja kasutusiga võivad vähendada järgmised tegurid: sage kasutamine, valed säilitustingimused, ebaõige kasutamine, kukkumise peatamine, deformatsioon, kokkupuude keemiliste ainetega (alused ja happed), kokkupuude kuumaalikutega 60 °C, kokkupuude külmaalikutega -30 °C, kokkupuude tugeva ultraviolettkiirgusega, räpane või väga märg keskkond. (vt IX).

5 - MUU

5-1 TUVASTAMINE (vt lk 86-91)

5-2 RAKENDUVAD DIREKTIIVID (vt 1-6)

5-3 TEAVITATUD ASUTUS (vt lk 95)



LIETOŠANAS INSTRUKCIJAS

INDIVIDUĀLAIS AIZSARGLĪDZEKLIS KRITIENA AIZTURĒŠANAS IEKARES SISTĒMA

ATBILST STANDARTAM EN 361:2002

1- IEVADS

1-1 SVARĪGA INFORMĀCIJA:

Jūs iegādājāties individuālo aizsarglīdzekli (IAL), un mēs pateicāmies par izdarīto izvēli. Lai aprīkojums kalpotu nevainojami, izpildiet šeit izklāstītos norādījumus **PIRMS KATRAS APRĪKOJUMA LIETOŠANAS REIZES**. Neievērojot šajā rokasgrāmatā sniegtos norādījumus, var rasties nopietnas sekas.

Iesakām regulāri pārlasīt šos norādījumus. Turklāt ra, otājs vai tā pārstāvis atsakās no atbildības par jebkuru lietošanu, uzglabāšanu vai apkopi, kas veikta atšķirīgi no šajā rokasgrāmatā aprakstītās.

**NEIEVĒROJOT ŠOS NORĀDĪJUMUS,
IZSTRĀDĀJUMS VAR NEDARBOTIES PAREIZI UN
NEAIZTURĒT KRITIENU, TĀDĒJĀDI APRĪKOJUMA
LIETOTĀJAM VAR TIKT RADĪTAS NOPIETNAS
TRAUMAS VAI PAT IZRAISĪTA NĀVE.**

**JA PIRCĒJS NAV GALA LIETOTĀJS, IR SVARĪGI
NODOT ŠOS NORĀDĪJUMUS GALA LIETOTĀJAM.**

Ja izstrādājums tiek tālāk pārdots ārpus paredzētās mērķa valsts, lietotāja drošības nolūkos pārdevējam ir jānodrošina turpmāk minētā informācija lietošanas valsts oficiālajā valodā:

- ✓ norādījumi par apkopi;
- ✓ periodisku pārbaužu norādījumi;
- ✓ remontdarbu norādījumi;
- ✓ ar aprīkojumu saistītā papildinformācija.

1-1 IZSTRĀDĀJUMU SARAKSTS (sk. 8.–9. lpp.)

1-2 KONTAKTINFORMĀCIJA

Honeywell Fall Protection France SAS
35-37, rue de la Bidauderie
18100 VIERZON CEDEX - FRANCE
Tél: (33) 02 48 52 40 40
Fax : (33) 02 48 71 04 97

e-mail: techniserv.hsp@honeywell.com
Web: www.honeywellsafety.com

1-3 IZSTRĀDĀJUMA APRAKSTS (sk. 4.–7. lpp.)

ATBILST STANDARTAM EN 361

Pilna ķermeņa iekares sistēma (siksna, sintētiskās šķiedras, informācija par pieejamo materiālu aprīkojuma marķējumā) ar vai bez savienotājiem (atbilst EN 362).

1-4 SADERĪBA

Kritiena aizturēšanas iekares sistēmu ir paredzēts izmantot kopā ar citiem komponentiem, kas ir daļa no individuālajām kritiena aizturēšanas sistēmām (atbilst EN 363).

Pirms lietošanas jānodrošina, ka tiek ievēroti ieteikumi par katru izstrādājuma elementu saskaņā ar attiecīgajiem norādījumiem, ka tie atbilst piemērojamajiem Eiropas standartiem vai citiem attiecīgiem standartiem un ka to drošības funkcijas nav savstarpēji traucējošas.

Pārbaudiet, vai jūsu iegādātais izstrādājums ir saderīgs ar citu sistēmas komponentu ieteikumiem.

1-5 RISKI

Kopā ar citām kritiena aizturēšanas sistēmām šī iekare ir paredzēta aizsardzībai pret nokrišanu no liela augstuma, kas var radīt nopietnas traumas.

Izmantošanas laikā aizsargājiet IAL no visiem riskiem, kas saistīti ar darba vidi: termiskiem, elektriskās strāvas vai mehāniskajiem triecieniem, skābes noplūdēm, asām malām un citi.

1-6 VEIKTSPĒJA

Pilnvarota iestāde (skat. 95. lpp.) ir veikusi šī aprīkojuma standarta EK pārbaudi (EN 361) un ir izdevusi EK sertifikātu, apstiprinot, ka viss aprīkojums un attiecīgās instrukcijas atbilst Direktīvai 89/686/EEK.

1-7 IEROBEŽOJUMI UN IESPĒJAS

Kritiena aizturēšanai atļauts izmantot tikai tādu kritiena aizturēšanas iekares sistēmu, kas atbilst standartam EN 361.

Šo iekares sistēmu atļauts izmantot kā daļu no kritiena aizturēšanas sistēmas (piemēram, strādājot uz jumtiem, terasēm, sastatnēm) un to nedrīkst izmantot darba pozīcijas noturēšanai vai darbiem iekārtā stāvoklī.

Nekādā gadījumā neizmantojiet šo iekares sistēmu kravu pārvietošanai.

Ja ar iekares sistēmu piedzīvots kritiens, tā ir jāizņem no ekspluatācijas.

1-8 APMĀCĪBA

Darbības augstumā ir bīstamas un var izraisīt nopietnus negadījumus un traumas. Mēs atgādinām, ka, ja, izmantojot vienu no mūsu izstrādājumiem, tiek izraisīts kāds negadījums, rodas savainojumi vai iestājas nāve jums vai kādai tešajai pusei, tad par to esat atbildīgs jūs pats. Mūsu produktus var lietot tikai pilnvarotas personas, kuras ir atbilstoši instruētas vai strādā pilnvarota vadītāja uzraudzībā un saskaņā ar šā vadītāja norādījumiem.

Pārliecinieties, vai esat atbilstoši apguvis šā IAL izmantošanu un pilnībā saprotat tā darbību. Šaubu gadījumā neriskējiet un vērsieties pēc padoma. Veicot darbu augstumā, ir jābūt labā fiziskā formā. Noteiktas medicīniskas kontraindikācijas var apdraudēt lietotāja drošību (piemēram, zāļu lietošana, sirds un asinsvadu problēmas) IAL normālas izmantošanas laikā a ārkārtas situācijās. Šaubu gadījumā konsultējieties ar ārstu. Produktu nedrīkst lietot personas, kuras sver vairāk par 140 kilogramiem. Apģērbs un aprīkojums ir iekļauts

2-2 PAREIZA IZMĒRA IZVĒLE (sk. 3. lpp.)

2-3 PĀRBAUDE

Pirms katras izmantošanas veiciet rūpīgu vizuālo pārbaudi, lai konstatētu, vai IAL un pārējais tam pievienojamais aprīkojums (piemēram, savienotājs, strope) ir darba kārtībā. Veiciet visus nepieciešamos pasākumus, lai glābšanas darbi noritētu pilnīgi droši. Ja izstrādājumam radušies bojājumi, konsultējieties ar raotāju vai tā pārstāvi. Ja rodas šaubas par to, vai izstrādājums ir drošs, vai tas jau ir izmantots kritiena aizturēšanai, personīgās drošības nolūkos ir svarīgi pārtraukt IAL izmantošanu un nogādāt to raotājam vai kvalificētā remonta centrā pārbaudes vai iznīcināšanas nolūkos. Pēc pārbaudes izpētes centrs izsniegs vai noraidīs rakstveida atļauju par IAL atkārtotu izmantošanu. Stingri aizliegts pašrocīgi pārveidot vai remontēt IAL. Tikai raotājam vai remontu centra darbiniekiem ir šādu remontu veikšanai nepieciešamā kvalifikācija.

Pārbaudiet iekares sistēmas darba stāvokli: (sk. VII):

- ✓ vai audumam nav sākotnēju plisumu;
- ✓ vai D veida posmi nav deformēti;
- ✓ vai sprādzņu sistēmas darbojas pareizi;
- ✓ vai šuves ir veselas;
- ✓ vai metāla komponenti ir labā stāvoklī;
- ✓ vai nav nostrādājuši kritiena indikatori.

Jūsu iekares sistēmai var būt vairāki kritiena indikatori:

- ✓ uz aizmugurējās plāksnes (pie kuras piestiprināts aizmugures D veida gredzens): ja būs nostrādājis šis kritiena indikators, aizmugurējās plāksnes elements būs pārlūzis;
- ✓ uz priekšpuses auduma cilpām (priekšpuses stiprinājuma punkti auduma siksnām): ja būs nostrādājis šis kritiena indikators, būs pārplisusi sarkanā šuve uz katras krūšu auduma cilpas. Būs redzams kritiena indikators (brīdinājuma marķējums, kas norāda, ka izstrādājumu vairs nedrīkst lietot);
- ✓ uz krūšu siksnas (krūšu stiprinājuma punkts caur vienu D veida gredzenu): ja būs nostrādājis šis kritiena indikators, būs pārplisusi sarkanā šuve uz krūšu siksnas.

2 - INFORMĀCIJA PAR SĀKOTNĒJO IZMANTOŠANU

Ieteicams šo aprīkojumu piešķirt personīgi vienam lietotājam (ja tas ir iespējams).

2-1 TRANSPORTĒŠANA, UZGLABĀŠANA UN IEPAKOŠANA

Neglabājiet izstrādājumu karstuma avotu tuvumā. Glabājiet iekares sistēmu vietā, kur to neietekmē mitrums un ultravioletais starojums.

Izvairieties no kodīgas, pārāk karstas vai pārāk aukstas vides.

Pārvadāšanas laikā pārbaudiet, vai IAL atrodas pietiekamā attālumā no, piemēram, siltuma avotiem, mitruma, kodīgas vides, ultravioletā starojuma. Šī iekares sistēma tiek pārdota pret puvī aizsargātā un ūdensnecaurlaidīgā plastikāta iesaiņojumā kopā ar lietošanas norādījumiem.

2-4 KRITIENA AIZTURĒŠANAS IEKARES SISTĒMAS UZVILKŠANAS UN REGULĒŠANA

Lai iekares sistēmu uzvilktu bez grūtībām, izpildiet tālāk sniegtos norādījumus (sk. I):

- ✓ satveriet iekares sistēmu aiz aizmugurējā D veida gredzena;
- ✓ citu pēc citas uzlieciet plecu siksnas;
- ✓ augšstilbu siksnas novietojiet starp kājām, lai tās nofiksetu sprādzēs, kas atrodas abās gūžu pusēs. Augšstilbu siksnas nedrīkst krustot;
- ✓ noregulējiet augšstilbu siksnas, pievelkot vai atlaižot to galus (sk. G);
- ✓ aizveriet krūšu siksnu;
- ✓ citu pēc citas noregulējiet priekšējās regulēšanas sprādzes, pavelkot vai atlaižot siksnas galu (sk. I);
- ✓ noregulējiet krūšu siksnas horizontāli, pavelkot vai atlaižot siksnas galu, vai vertikāli, pavelkot augšup vai lejup aiztures punktus (atkarībā no iekares sistēmas modeļa).

Lai kritiena aizturēšanas iekares sistēma darbotos pilnīgi efektīvi, tā ir pareizi jāneregulē (ne pārāk cieši un ne pārāk vaļīgi, bet augšstilbu siksnām uz kājām jābūt uzstādītām horizontāli). Ņemiet vērā: iekares sistēmām, kas izgatavotas no elastīga auduma, jāpieguļ ciešāk.

Kad iekares sistēma ir noregulēta, pārbaudiet, vai auduma siksnas nav savērpušās vai pārlocījušās, vai visas sprādzes ir piestiprinātas pareizi un vai aizmugurējais D veida gredzens atrodas plecu lāpstiņu līmenī. Lai nodrošinātos pilnībā, lūdziet palīdzību citām personām.

2 - 5 IEKARES SISTĒMAS NOŅĒMŠANA

Kad darbs ir pabeigts un vairs nav riska nokrist no augstuma, atsprādzējiet sprādzes, lai noņemtu sistēmu.

3 - LIETOŠANA

3 - 1 LIETOŠANAS INFORMĀCIJA

Lai kritiena aizturēšanas iekares sistēmu pareizi pievienotu enkura punktā (atbilst EN 795) un nodrošinātu, ka darbs tiks veikts tādā veidā, kas pēc iespējas samazinās kritiena risku un darba augstumu, ieteicams:

- ✓ enerģijas absorbētāju (atbilst EN 355) pievienot kritiena aizturēšanas ievējamā aizmugurējam stiprinājuma elementam (sk. EN 355) vai automātiskās atgriešanās kritiena aizturētājam (atbilst EN 360).
- ✓ iekares sistēmas kritiena aiztura krūšu stiprinājuma elementam pievienot pārvietojamu kritiena aizturi, kas ietver enkura atbalstu (nekustīgs saskaņā ar EN 353-1, elastīgs saskaņā ar EN 353-2).

ENKURA PUNKTS

Ja iespējams, jāizmanto ar enkura ierīcēm (saskaņā ar standartu EN 795 — skatiet attiecīgās lietotāja instrukcijas) vai konstrukcijas enkuru, t.i., paliekoša stiprinājuma elementiem, kas nostiprināti pie konstrukcijas (piemēram, sienas vai balsta).

Pārbaudiet enkura punktu:

- ✓ vai tas nodrošina 12 kN minimālo pretestību;
- ✓ vai tas atrodas piemērotā vietā virs operatora (sk. X);
- ✓ vai tas atrodas vertikāli pret darba virsmu: (maksimālais leņķis $\pm 30^\circ$);
- ✓ vai tas ir pilnīgi piemērots aprīkojuma piestiprināšanas ierīcei;
- ✓ vai tam nav asu malu.

KARABĪNE

Savienotājs atbilst standartam EN 362.

- ✓ Karabīnei jābūt pievienotai tieši pie iekares sistēmas bez starpsprādzes.
- ✓ Ja karabīni izmanto piestiprināšanai pie enkura punkta, pārbaudiet, vai tā atbilst sadaļā "ENKURA PUNKTS" sniegtajiem ieteikumiem.

Var arī izmantot auduma cilpas enkura punktu (EN 795) vai enkura skavu (EN 362), lai piestiprinātu iekares sistēmu pie enkura punkta.

PIEVINOJOT KARABĪNI, PĀRBAUDIET, VAI BLOĶĒŠANAS SISTĒMA ATRODAS TAI PAREDZĒTĀJĀ VIETĀ.

UZMANĪBU!

Karabīne ir svarīgs drošības komponents (skatiet attiecīgās lietotāja instrukcijas). Tāpēc ieteicams:

- ✓ savienotāju izsniegt vienai personai (ja iespējams);
- ✓ pirms katras lietošanas pārbaudiet, vai nav deformācijas un nodiluma pazīmju un vai bloķēšanas sistēma darbojas pareizi;
- ✓ manuālās bloķēšanas sistēmas gadījumā to nepievienot un noņemiet vairākas reizes darba dienas laikā.

TURKLĀT, JA KARABĪNE TIKA IZMANTOTA KRITIENA AIZTURĒŠANAI, DROŠĪBAS APSVĒRUMU DĒĻ, TĀ JĀNOGĀDĀ PĀRBAUDES VEIKŠANAI.

Kritiena aizturēšanas sistēmas pievienošanu pie iekares **DRĪKST VEIKT TIKAI** ar šim nolūkam paredzēto aizmugurējo stiprināšanas elementu (D posms vai auduma pievienošanas pagarinājums) (sk. III) vai krūšu enkura punktiem (auduma posms vai D posms) (sk. IV un V). Lietojot krūšu auduma stiprinājuma punktus, obligāti jāizmanto divi punkti vienlaikus. Iekares sistēmas muguras daļas pagarinājuma siksnai pievienojot triecienu

absorbējošu stropi, nodrošiniet, lai stropes, pagarinājuma siksnas un savienotāja kopējais garums nepārsniegtu 2 metrus. Pievienojot triecienu absorbēšanas stropi pie iekares sistēmas muguras pagarinājuma siksnas, nodrošiniet, lai stropes, pagarinājuma siksnas un savienotāja kopējais garums nepārsniegtu 2 metrus.

Izmantošanas laikā regulāri pārbaudiet regulējuma un/vai stiprinājuma daļas.

ATSTATUMS

Ja pastāv kritiena risks vai enkuru var uzstādīt tikai zem iekares sistēmas stiprinājuma punktiem, obligāti jāizmanto strope ar enerģijas absorbētāju. Pirms enerģijas absorbētāja pievienošanas stropei vajadzības gadījumā pārbaudiet minimālo atstatumu zem lietotāja kājām, lai izvairītos no sadursmes ar konstrukciju vai zemi (skatiet attiecīgās lietotāja instrukcijas). Ja svars ir 100 kg un kritiena faktors ir 2 (sliktākais gadījums), atstatums D ir apturēšanas atstatums H (2L+1,75 m) plus papildu atstatums 1 m (sk. VIII). Svarīgi! Ja iekares sistēmai ir pagarinājuma sikсна, ņemiet to vērā, aprēķinot atstatumu.

3-2 BRĪDINĀJUMS

Aiztures punkti var izturēt 2 kg slodzi. Ja slodze uz šiem aiztures punktiem pārsniedz maksimālo svaru vai ja tiek strauji pavilkts leļup aiz aiztures punkta gredzena, gredzens atvienosies no plāksnes. Ja gredzens ir atvienojies no plāksnes, to ir iespējams pievienot atpakaļ pie plāksnes, neietekmējot iekares sistēmas drošību un uzticamību.

Lai kritiena aizturēšanas iekares sistēma darbotos pilnīgi efektīvi, tai jābūt pareizi noregulētai (sk. 2–4).

3-3 ĀRKĀRTAS SITUĀCIJU PROCEDŪRAS

Ikreiz izmantojot kritiena aizturēšanas sistēmas, jānosaka rīcības plāns ārkārtas situācijās (piemēram, glābšanas darbi pēc kritiena).

4 - PĒC IZSTRĀDĀJUMA LIETOŠANAS

4-1 TĪRĪŠANA

- ✓ Tīriet iekares sistēmu ar ūdeni un maigām ziepēm (ar neitrālu PH). Neizmantojiet skābes, šķīdinātājus vai šķīdinātāja bāzes produktus.
- ✓ Ļaujiet tai nožūt labi vēdinātā vietā, kas neatrodas siltuma avotu tuvumā. Glabājiet iekares sistēmu vietā, kur to neietekmē mitrums un ultravioletais starojums.
- ✓ Neglabājiet to kodīgā, pārāk karstā vai pārāk aukstā vidē.

4-2 REGULĀRAS PĀRBAUDES

Šos norādījumus ir jāuzglabā kopā ar izstrādājumu. Aizpildiet identifikācijas lapu un ievadiet informāciju par marķējumu. Regulāro pārbaudi laikā tiek pārbaudīta aprīkojuma efektivitāte un pretestība, un tās ir nepieciešamas, lai garantētu lietotāja drošību. Jūs esat atbildīgs par šīs lapas glabāšanu un tās informācijas atjaunināšanu. Ja identifikācijas lapā nebūs veiktu rakstisku ierakstu, tiks uzskatīts, ka izstrādājumam nav veikta apkope, un ražotājs neuzņemsies garantijas saistības. Vismaz reizi gadā aprīkojums jāpārbauda kvalificētam speciālistam, stingri ievērojot ražotāja norādījumus, un pārbaude ir jāreģistrē pievienotajā lapā un uz attiecīgā iekares sistēmas marķējuma. Intensīvas izmantošanas vai smagos apkārtējās vides apstākļos pārbaudes, iespējams, jāveic biežāk saskaņā ar attiecīgiem noteikumiem. Jāpārbauda produkta marķējumu salasāmība.

4-3 KALPOŠANAS LAIKS

IAL, kas galvenokārt izgatavots no auduma, maksimālais izmantošanas laiks ir 10 gadi no izgatavošanas datuma. Tomēr izstrādājuma veiktspēju un tā kalpošanas laiku var samazināt šādi faktori: intensīva lietošana, nepareiza uzglabāšana, nepiemērota izmantošana, kritiena aizture, deformācija, saskare ar ķīmiskām vielām (sārmiem un skābēm), karstuma avotu (< 60°C) iedarbība, liela aukstuma avotu iedarbība (< -30 °C), spēcīga ultravioleto staru iedarbība, netīra vide vai ļoti mitra vide. (sk. IX).

5 - DAŽĀDI

5-1 IDENTIFIKĀCIJA (sk. 86-91. lpp.)

5-2 PIEMĒROJAMĀS DIREKTĪVAS (sk. 1.–6.)

5-3 PILNVAROTĀ IESTĀDE (sk. 95. lpp.)



HASZNÁLATI UTASÍTÁS

SZEMÉLYI VÉDŐFELSZERELÉS ZUHANÁSGÁTLÓ HEVEDER

AZ EN 361:2002 SZABVÁNYNAK MEGFELELŐEN

1- BEVEZETÉS

1-1 FONTOS MEGJEGYZÉS:

Ön személyi védőeszközt (PPE) vásárolt, köszönjük bizalmát. Kérjük, kövesse az itt található előírásokat **A FELSZERELÉS MINDEN HASZNÁLATA ELŐTT**, hogy a felszerelés minél több előnyét élvezhesse. Ha nem követi a használati utasításban található előírásokat, annak súlyos következményei lehetnek.

Javasoljuk, hogy rendszeres időközönként olvassa el újra a kézikönyvben leírtakat. Továbbá a gyártó vagy képviselője nem vállal felelősséget a használati utasításban leirtaktól eltérő használatból, tárolásból vagy karbantartásból eredő hibákért.

AZ UTASÍTÁSOK BE NEM TARTÁSA A TERMÉK MEGHIBÁSODÁSÁT EREDMÉNYEZHETI, AMELY ÍGY KÉPTELEN MEGAKADÁLYOZNI A ZUHANÁST, AMI VÉGÜL SÚLYOS VAGY AKÁR HALÁLOS SÉRÜLÉSSSEL IS VÉGZÖDHET.

HA A VÁSÁRLÓ NEM A TERMÉK VÉGFELHASZNÁLÓJA, FONTOS, HOGY EZEKET A LEÍRÁSOKAT TOVÁBBÍTSA A VÉGFELHASZNÁLÓNAK

A felhasználói biztonság érdekében, amennyiben a termék az eredeti célszágon kívül viszonteladásra került, az értékesítő köteles megadni a következő információkat annak az országnak a nyelvén, ahol a terméket használják:

- ✓ Karbantartási utasítások
- ✓ A rendszeres átvizsgálásra vonatkozó utasítások
- ✓ Javítási utasítások
- ✓ A berendezésre vonatkozó kiegészítő információk

1-1 AZ ÉRINTETT TERMÉKEK LISTÁJA (8–9. ábra)

1-2 ELÉRHETŐSÉGEK

Honeywell Fall Protection France SAS
35-37, rue de la Bidauderie
18100 VIERZON CEDEX - FRANCE
Tél: (33) 02 48 52 40 40
Fax : (33) 02 48 71 04 97

e-mail: techniserv.hsp@honeywell.com
Web: www.honeywellsafety.com

1-3 A TERMÉK LEÍRÁSA (4–7. ábra)

MEGFELEL AZ EN 361 SZABVÁNYNAK

Teljes testhevederzet (készült: hevederekből, szintetikus szálakból; anyaginformáció az eszközön lévő jelöléseken látható) összekötőelemekkel vagy összekötőelemek nélkül (megfelel az EN 362 szabványnak).

1-4 KOMPATIBILITÁS

A zuhanásgátló hevederzetet a személyi zuhanásgátló rendszer részét képező egyéb komponensekkel történő együttes használatra fejlesztették ki (megfelel az EN 363 szabványnak).

Használat előtt feltétlenül bizonyosodjon meg arról, hogy a termékkel társított egyes elemekre vonatkozó ajánlásokat figyelembe vette, a vonatkozó előírásai szerint azok megfelelnek a vonatkozó európai szabványoknak vagy más ide vonatkozó szabványoknak, illetve a biztonsági funkcióik nem ütköznek egymással.

Ellenőrizze, hogy a vásárolt termék megfelel-e a másik rendszer elemeire vonatkozó ajánlásoknak.

1-5 VESZÉLYEK

A hevedert arra tervezték, hogy a zuhanásgátló rendszerekkel történő együttes használat esetén megakadályozzák a magasból történő lezuhanást, amely akár súlyos sérüléseket is eredményezhet.

Használat közben védje a felszerelését a munkakörnyezetben található veszélyektől: hő, elektromos vagy mechanikai hatásoktól, ráfröccsenő savtól, éles szélektől stb....

1-6 TELJESÍTMÉNY

Ez az eszköz az EN 361 szerinti szabványos EC vizsgálaton esett át egy bejelentett szervezetnél (lásd: 95. oldal), amely EK megfelelőségi nyilatkozatot bocsátott ki annak igazolására, hogy valamennyi gyártott felszerelés, illetve a hozzájuk tartozó utasítások megfelelnek a 89/686/EGK irányelvnek.

1-7 KORLÁTOZÁSOK ÉS JELLEMZŐK

Csak olyan zuhanásgátló hevedert szabad zuhanásgátlásra használni, amely megfelel az EN 361 szabvány előírásainak.

A hevedert kizárólag zuhanásgátló rendszerek részeként szabad használni (pl. tetőn, teraszon, állványzaton stb. történő munkavégzés során); a hevedert tilos munkahelyzet-beállításra, illetve függesztési munkák során használni.

A heveder tilos terhek hordására használni.

Ha a hevedert tényleges zuhanás megakadályozására használták, akkor a hevedert ki kell vonni a forgalomból.

1-8 KÉPZÉS

A magasban végzett tevékenység veszélyes, komoly balesetekhez és sérülésekhez vezethet. Szeretnénk felhívni a figyelmét, hogy Ön személyesen felelős bármely termékünk használata közben vagy azt követően bekövetkező baleséért, sérülésért vagy végzetes eseményért mind saját mind pedig harmadik fél esetében. Termékeink használatára kizárólag azok az illetékes személyek jogosultak, akik megfelelő képzésben részesültek, vagy akik illetékes felettesük felügyelete és irányítása alatt végzik munkájukat. Győződjön meg arról, hogy Ön a jelen egyéni védőeszközzel kapcsolatosan a megfelelő képzésben részesült, és tökéletesen tisztában van az eszköz használatával és működésével. Amennyiben bármilyen kételye merülne fel, ne vállaljon kockázatot, hanem kérjen tanácsot. A magasban történő munkavégzéshez elengedhetetlen a jó fizikai kondíció. Bizonyos orvosi ellenjavallatok veszélyeztethetik a használó biztonságát az egyéni védőeszköz (bizonyos gyógyszerek szedése, szív-, és érrendszeri problémák, stb.) rendeltetészerű használata közben és vészhelyzetben. Bizonytalanság esetén forduljon kezelőorvosához. A terméket 140 kg-nál nagyobb súlyú személyek nem használhatják Ruhával és felszereléssel.

2 - HASZNÁLAT ELŐTTI TUDNIVALÓK

Amennyiben lehetséges, erősen ajánlott, hogy a berendezést személyesen egyetlen használó számára adják ki.

2-1 SZÁLLÍTÁS, TÁROLÁS ÉS CSOMAGOLÁS

Tartsa távol a különböző hőforrásoktól. A hevederzetet olyan helyen tárolja, ahol nincs kitéve párának és ultraibolya sugárzásnak.

Kerülje az olyan környezetet, amely korrozív hatású, túlzottan meleg vagy hideg. Szállítás közben is ellenőrizze, hogy a védőfelszerelés nincs-e hőforrás,

nyirkos terület, korrozív környezet, ultraibolya sugárzás stb. közelében. ... A hevederzet értékesítése korhadás- és vízálló műanyag csomagolásban történik, mellékelve a használati utasítást.

2-2 A MEGFELELŐ MÉRET KIVÁLASZTÁSA (3. ábra)

2-3 ELLENŐRZÉS

Használat előtt minden alkalommal alapos szemrevételezéssel meg kell győződni arról, hogy a PPE eszköz, valamint minden egyéb hozzákapcsolt eszköz (csatlakozó, kantár stb.) hiánytalan. Tegyen meg minden szükséges intézkedést, hogy az esetleges mentést teljes biztonságban lehessen végrehajtani. Abban az esetben, ha a termék megrongálódik, vegye fel a kapcsolatot a gyártóval vagy kereskedőjével. Ha kétségei vannak a termék biztonsági állapotával kapcsolatban, vagy ha a termék zuhanást gátolt meg, saját személyes biztonsága érdekében elengedhetetlen, hogy a személyi védőfelszerelést kivonják a használatból, és visszajuttassák a gyártóhoz vagy egy szakszervizközponthoz ellenőrzés vagy megsemmisítés céljából. A bevizsgálás után a központ írásban jóváhagyja vagy elutasítja a PPE eszköz további használatát. A PPE eszköz saját kezű módosítása vagy javítása szigorúan tilos! Ilyen javításokat kizárólag a gyártó vagy a szervizközpont végezhet.

Ellenőrizze a hevederzet állapotát: (VII. ábra) :

- ✓ Nincs kezdődő szakadás a kantáron
- ✓ A D-gyűrűk nem deformálódtak el
- ✓ A csatrendszerek működése megfelelő
- ✓ A varratok épek
- ✓ A fém alkatrészek jó állapotban vannak
- ✓ A zuhanásjelzők nem oldottak ki

A hevederzeten adott esetben több zuhanásjelző is található:

- ✓ A hátlapon (a D-gyűrűnél) : a zuhanásjelző kioldása onnan vehető észre, hogy a hátlap egy része törött.
- ✓ A heveder hurkain (elülső hevedercsatlakoztatási pontok): ha a zuhanásjelző kioldódik az egyes mellkasi hevederhurkokon található piros öltések elszakadnak. Ekkor láthatóvá válik egy zuhanásjelző (egy figyelmeztető címke), amely felhívja a felhasználó figyelmét, hogy a terméket ki kell vonni a forgalomból.
- ✓ A mellhevederen (egy D-gyűrűn keresztüli mellkasi csatlakoztatási pont): a zuhanásjelző kioldásakor a mellhevederen található piros öltés elszakad.

2-4 A ZUHANÁSGÁTLÓ HEVEDERZET FELHELYEZÉSE ÉS BEÁLLÍTÁSA

Ahhoz, hogy a hevederzetet nehézség nélkül fel tudja venni, kérjük, kövesse az alábbi utasításokat (I. ábra):

- ✓ Fogja meg a hevederzetet a hátoldali D-gyűrűnél.
- ✓ Vegye fel egymás után a vállhevedereket.
- ✓ Helyezze a combhevedereket a lábai közé, és rögzítse azokat a csatokba, a csipő mindkét oldalán. Figyeljen, nehogy keresztbe legyenek a combhevederek.
- ✓ Állítsa be a combhevedereket a heveder végeinek meghúzásával vagy kiengedésével (G ábra).
- ✓ Zárja össze a mellhevedert.
- ✓ Állítsa be egymás után az első állítócsatokat a heveder végének meghúzásával vagy kiengedésével. (I ábra)
- ✓ A mellhevederek vízszintes beállításához húzza meg vagy engedje ki a heveder végét, függőleges beállításukhoz pedig húzza fel vagy le a pihenési pontokat (a hevederzet típusától függően).

A zuhanásgátló hevederzet teljes hatékonyságához elengedhetetlen a precíz beállítás (azaz ne legyen túl szoros vagy túl laza, és a combhevederek vízszintes helyzetben álljanak a lábakon). Megjegyzés: a gumírozott hevederből készült hevederzeteket szorosabban kell illeszteni.

Ha a hevederzet beállítása megtörtént, ellenőrizze, hogy a heveder ne legyen megtekeredve vagy keresztbe, a csatokat megfelelően kapcsolódnak, valamint hogy a hátoldali „D” gyűrű a lapockákkal egy vonalban helyezkedik el. Az optimális biztonság érdekében nyugodtan kérjen segítséget.

2-5 A HEVEDERZET LEVÉTELE

Ha a munkavégzést követően már nem áll fenn a zuhanásveszély, akkor oldja ki a csatokat és vegye le a hevederzetet.

3 - HASZNÁLAT

3-1 HASZNÁLATTAL KAPCSOLATOS INFORMÁCIÓK

A zuhanásgátló hevederzet EN 795 szabvány szerinti rögzítőponthoz történő megfelelő csatlakoztatása érdekében, valamint a munkavégzés magasságának és a munkavégzéssel járó zuhanásveszélynek a minimálisra csökkentése érdekében javasoljuk, hogy az alábbiak szerint járjon el:

- ✓ Csatlakoztassa az energiaelnyelőt (megfelel az EN 355 szabványnak) a zuhanásgátló hevederzet hátoldali kapcsolóeleméhez (lásd EN 355) vagy egy automatikus, visszahúzó zuhanásgátlóhoz (megfelel az EN 360 szabványnak).

- ✓ A zuhanásgátló hevederzet mellkasi kapcsolóeleméhez csatlakoztassa a biztosító eszközzel ellátott mobil zuhanásgátlót (ha merev, akkor megfelel az EN 3531 szabványnak, ha rugalmas, akkor megfelel az EN 3532 szabványnak).

KIKÖTÉSI PONT

Amennyiben lehetséges használjon biztosító eszközöket (EN 795 szabvánnyal összhangban – lásd a vonatkozó felhasználói kézikönyveket) vagy szerkezeti biztosítást, amelyet szilárd felületre vagy szerkezetre rögzít (fal, pillér stb.).

Ellenőrizze, hogy a kikötési pont:

- ✓ Minimum 12 kN ellenállást biztosít
- ✓ Ideális esetben a kezelő felett helyezkedik el (X. ábra)
- ✓ A munkafelülethez képest függőlegesen helyeztetten van: (maximum $\pm 30^\circ$ -os szögben tér el)
- ✓ Teljes mértékben illeszkedik a berendezés kapcsolóeszközéhez
- ✓ Nincsenek rajta éles szélek

KARABINER

Az összekötőelem megfelel az EN 362 szabványnak.

- ✓ A karabinert közvetlenül a hevederzethez kell csatlakoztatni (azaz köztes csat nélkül).
- ✓ Ha a karabinert egy kikötési ponthoz történő rögzítésre használja, akkor hogy az a „KIKÖTÉSI PONT” részben található ajánlásoknak megfelelő-e.

A kikötési ponthoz történő rögzítéshez hevederes kikötési pont (EN 795) vagy rögzítőkapocs (EN 362) is használható.

A KARABINER CSATLAKOZTATÁSOKOR GYŐZDJÖN MEG ARRÓL, HOGY A ZÁRÓRENDSZER A HELYÉN VAN.

FIGYELEM:

A karabiner az Ön biztonságának nélkülözhetetlen eleme (lásd a vonatkozó felhasználói kézikönyvet). Ezért a következőket javasoljuk:

- ✓ Ha lehetséges, a csatlakozót csak egyetlen személy használja
- ✓ Használat előtt minden alkalommal ellenőrizze, hogy a zárórendszeren van-e elváltozás, kopás, és hogy megfelelően működik-e
- ✓ Ha a karabiner kézi zárórendszerrel van felszerelve, akkor a munkanap során ne kapcsolja össze és váltsa szét több alkalommal

HASONLÓKÉPPEN, HA A KARABINER MÁR MEGGÁTOLT EGY ZUHANÁST, AKKOR A BIZTONSÁG ÉRDEKÉBEN VISSZA KELL SZÁLLÍTANI AZT ELLENŐRZÉSRE.

A zuhanásgátló rendszert a hevederzethez **KIZÁRÓLAG** az erre a célra szolgáló, hátoldali kapcsolóelem által („D”-kapocs vagy hevederkapcsolótoldalék) (3. ábra) vagy a mellkasi kikötési pontok által szabad csatlakoztatni (hevederkapcsok vagy „D”-kapocs) (IV. és V. ábra). A mellkasi heveder-csatlakoztatási pontok használata kizárólag a két pont egyidejű használata esetén történhet. Ha egy energiaelnyelő kantárt csatlakoztat a hevederzet háton lévő hosszabbító hevederjéhez, győződjön meg arról, hogy a kantár, a hosszabbító heveder és a csatlakozó hosszúsága együttesen nem haladja meg a 2 métert. Ha egy energiaelnyelő kantárt csatlakoztat a hevederzet háton lévő hosszabbító hevederjéhez, győződjön meg róla, hogy a kantár, a hosszabbító heveder és a csatlakozó hosszúsága együttesen nem haladja meg a 2 métert.

Használat közben időnként ellenőrizze az eszköz beállítására és/vagy összekapcsolásra szolgáló alkatrészeket.

SZABAD ESÉSTÉR

Amennyiben zuhanásveszély áll fenn, vagy ha a rögzítőt csak a hevederzet kapcsolópontjai alá lehet helyezni, elengedhetetlen egy energiaelnyelővel ellátott kantár használata. Az energiaelnyelővel felszerelt kantár használata előtt ellenőrizze, van-e elegendő eséstér a felhasználó lába alatt, nehogy nekiütközzön a szerkezetnek vagy a talajnak. (Lásd a vonatkozó felhasználói kézikönyvet). 100 kg-os teher mellett, kettes zuhanási tényező esetén (a legrosszabb körülmény), a „D” eséstér a „H” megállási távolság ($2L + 1,75$ m) és további 1 m távolság összegének felel meg (lásd VIII.). Fontos: Amennyiben a hevederzet hosszabbító hevederrel van felszerelve, a talajszintől mért távolság kiszámítása során azt is figyelembe kell venni.

3-2 FIGYELMEZTETÉS

A pihenési pontok legfeljebb 2 kg-os terhet bírnak el. Ha a pihenési pontokhoz az előírtnál nehezebb súlyú csatlakoztat, vagy a pihenési pont gyűrűjét hirtelen megrántja, akkor a gyűrű kijön a lemezből. A kiesett gyűrű visszahelyezhető a lemezbe anélkül, hogy ez bármilyen módon befolyásolná a hevederzet biztonságos és megbízható használatát.

A zuhanásgátló hevederzet maximális hatékonyságához elengedhetetlen a pontos beállítás (2–4. ábra).

3-3 VÉSZHelyzeti Eljárások

A zuhanásvédelmi rendszer használatát igénylő munkák előtt kötelező meghatározni a vészhelyzeti teendőket egy esetleges lezuhanás következményeinek kezelése céljából.

4 - HASZNÁLAT UTÁNI TUDNIVALÓK

4-1 TISZTÍTÁS

- ✓ A hevederzetet enyhé (pH-semleges) szappanos vízzel kell tisztítani. Soha ne használjon savat, oldószert vagy oldószer alapú terméket.
- ✓ Hagyja megszáradni egy jól szellőző területen, tartsa távol a hőforrásoktól. A hevederzetet olyan helyen tárolja, ahol nincs kitéve páranak és ultraibolya sugárzásnak.
- ✓ Kerülje az olyan környezetet, amely korrozív hatású, túlzottan meleg vagy hideg.

4-2 IDŐSZAKOS ÁTVIZSGÁLÁS

Ezeket az előírásokat tartsa a termék mellett. Töltse ki az azonosítólapot és adja meg a jelölési információkat. Ez az időszakos ellenőrzés, mely során ellenőrzi a felszerelés hatékonyságát és erősségét, elengedhetetlen a felhasználó biztonságának garantálása érdekében. Az Önfelelőssége az adatlap tárolása és aktualizálása (naprakészen tartása). Ha az adatlapon nincs írásos nyoma az átvizsgálás elvégzésének, akkor úgy kell tekinteni, hogy a termékre vonatkozó karbantartási előírásokat nem tartották be, így a gyártó nem vállal érte garanciális felelősséget. A felszerelést legalább évente egyszer, a gyártó utasításait szigorúan betartva meg kell vizsgáltatni egy szakértővel, és a vizsgálatot fel kell vezetni a mellékelt úrlapra, valamint a hevederzetet erre a célra feltüntetett címkére. Fokozott igénybevétel vagy nehéz környezeti viszonyok esetén az ellenőrzés gyakoriságát a szabályozásokkal összhangban növelni kell. A termékjelölések olvashatóságát ellenőrizni kell.

4-3 ÉLETTARTAM

A túlnyomórészt textil anyagból készült PPE eszközök maximális élettartama körülbelül a gyártás dátumától számított 10 év. A következő tényezők azonban befolyásolhatják a termék hatékonyságát és élettartamát: intenzív használat, nem megfelelő tárolás, nem megfelelő használat, egy zuhanás meggátálása, eltorzulás, vegyszerekkel (lúgos és savas anyagok) való érintkezés, 60 °C-nál magasabb hőmérsékletű hőforrásoknak vagy -30 °C-nál alacsonyabb hőmérsékleti körülményeknek való kitétel, ultraibolya-sugárzás, koszos vagy rendkívül nedves környezetet. (IX. ábra)

5 - EGYÉB

5-1 AZONOSÍTÁS(86-91. ábra)

5-2 VONATKOZÓ IRÁNYELVEK (1–6. ábra)

5-3 BEJELENTETT SZERVEZET (95. ábra)

RO INSTRUCȚIUNI DE UTILIZARE

ECHIPAMENT INDIVIDUAL DE PROTECȚIE HAM DE PROTECȚIE ANTICĂDERE CONFORM STANDARDULUI EN 361:2002

1- INTRODUCERE

1-1 REMARCI IMPORTANTE:

Ați achiziționat un echipament individual de protecție (EIP) și vă mulțumim pentru încrederea acordată. Vă rugăm să urmați instrucțiunile prezentate aici **ÎNAINTE DE FIECARE UTILIZARE A ECHIPAMENTULUI**, pentru a beneficia de eficacitatea maximă a acestuia. Nerespectarea instrucțiunilor din acest manual poate avea consecințe grave.

Vă recomandăm să recitiți periodic aceste instrucțiuni. De asemenea, trebuie menționat că producătorul sau reprezentantul acestuia își declină orice responsabilitate în cazul utilizării, depozitării sau întreținerii realizate în orice alt mod decât cel descris în acest manual.

NERESPECTAREA ACESTOR INSTRUCȚIUNI POATE CAUZA DEFECTAREA PRODUSULUI ȘI AFECTA CAPACITATEA DE OPRIRE A CĂDERII, DUCÂND ASTFEL LA RĂNIREA GRAVĂ SAU DECESUL UTILIZATORULUI

ÎN CAZUL ÎN CARE CUMPĂRĂTORUL NU ESTE UTILIZATORUL FINAL, ESTE IMPORTANT CA ACESTE INSTRUCȚIUNI SĂ FIE PUSE LA DISPOZIȚIA UTILIZATORULUI FINAL

Pentru siguranța utilizatorului, dacă produsul este revândut în afara țării de destinație inițiale, vânzătorul trebuie să pună la dispoziție următoarele informații în limba uzuală din țara de utilizare:

- ✓ instrucțiuni privind întreținerea
- ✓ instrucțiuni privind inspecția periodică;
- ✓ instrucțiuni privind reparațiile;
- ✓ informații suplimentare necesare, specifice echipamentului.

1-1 LISTA PRODUSELOR ÎN CAUZĂ (cf. p 8-9)

1-2 CONTACT

Honeywell Fall Protection France SAS
35-37, rue de la Bidauderie
18100 VIERZON CEDEX - FRANCE

Tél: (33) 02 48 52 40 40

Fax : (33) 02 48 71 04 97

e-mail: techniserv.hsp@honeywell.com

Web: www.honeywellsafety.com

1-3 DESCRIEREA PRODUSULUI (cf. p 4-7)

CONFORMITATE CU STANDARDUL EN 361

Ham corporal complet (confeționat din curele, fibre sintetice, informații privind materialul sunt indicate prin marcaje pe echipament) cu sau fără conectori (Conform standardului EN 362).

1-4 COMPATIBILITĂȚI

Un ham de protecție anti-cădere este conceput a fi folosit împreună cu alte componente ale sistemelor personale de protecție anti-cădere (conform cu EN 363). Înainte de utilizare, trebuie să fiți absolut sigur că recomandările specifice fiecărui element asociat acestui produs, așa cum sunt menționate în instrucțiuni sunt pe deplin respectate, că sunt conforme cu toate standardele europene aplicabile sau orice alte standarde adecvate și că funcțiile de siguranță ale acestora nu interferează una cu cealaltă.

Verificați ca produsul pe care l-ați achiziționat să fie compatibil cu recomandările celorlalte componente de sistem.

1-5 PERICOLE

Împreună cu alte sisteme de protecție anti-cădere, acest ham este proiectat să protejeze în cazul căderii de la înălțime care poate provoca răniri grave.

În timpul utilizării, protejați EIP împotriva oricăror riscuri legate de mediul de lucru: șocuri termice, electrice sau mecanice, stropiri cu acid, muchii ascuțite etc.

1-6 PERFORMANȚĂ

Acest echipament a fost supus inspecției standard CE (EN 361) la un organism notificat (cf. p95), care a eliberat certificatul CE care confirmă că toate echipamentele produse și instrucțiunile aferente respectă Directiva 89/686/CEE.

1-7 LIMITĂRI ȘI CAPACITĂȚI

Pentru oprirea căderilor se pot utiliza numai hamuri de protecție anti-cădere care respectă standardul EN 361.

Acest ham trebuie utilizat numai ca parte a unui sistem de oprire a căderii (ex. lucru pe acoperișuri, terase, schele,), și nu se utilizează pentru poziționare în timpul lucrului sau lucrări în poziție suspendată.

Nu utilizați niciodată acest ham pentru a căra greutate.

Dacă hamul a suferit o cădere, va trebui retras de pe teren.

1-8 INSTRUCȚAJ

Activitățile la înălțime sunt periculoase și pot cauza accidente și vătămări grave. Vă reamintim că sunteți personal responsabil în caz de accident, vătămare sau deces al(l) dvs. sau al(l) unei terțe persoane, survenit(ă) în timpul sau în urma folosirii unuia dintre produsele noastre. Utilizarea produselor noastre este rezervată persoanelor autorizate care au beneficiat de o instruire adecvată sau care lucrează sub supravegherea și îndrumarea unui superior autorizat. Asigurați-vă că ați fost instruit în mod corespunzător cu privire la utilizarea acestui EPP și că înțelegeți pe deplin modul lui de funcționare. Dacă aveți vreun dubiu, nu vă asumați riscuri, ci apelați la asistență. Este necesară o bună condiție fizică pentru a efectua lucrări la înălțime. Unele contraindicații medicale pot afecta siguranța utilizatorului (luarea de medicamente, problemele cardiovasculare etc.) în condiții normale de utilizare a EPP sau în situații de urgență. Dacă aveți vreun dubiu, consultați medicul dvs. Produsul nu trebuie utilizat de către persoane cu o greutate mai mare de 140 kg. Îmbrăcămintea și echipamentul sunt incluse.

2 - INFORMAȚII ÎNAINTE DE UTILIZARE

Ori de câte ori este posibil, recomandăm insistent ca acest echipament să fie încredințat personal unui singur utilizator.

2-1 TRANSPORT, DEPOZITARE ȘI AMBALARE

A se păstra departe de sursele de căldură. Păstrați hamul departe de surse de umezeală și de radiații ultraviolete,

Evitați orice mediu coroziv, excesiv de fierbinte ori de rece.

În timpul transportului, verificați ca EIP să fie păstrat ferit de surse de căldură, umezeală, atmosfere corozive, raze ultraviolete etc. Acest ham este comercializat în ambalaj de plastic impermeabil și rezistent la putrezire, împreună cu instrucțiunile de utilizare.

2-2 CUM SE ALEGE MĂRIMEA POTRIVITĂ (cf. p 3)

2-3 VERIFICARE

Înainte de fiecare utilizare, procedați la o examinare vizuală, pentru a vă asigura că EIP precum și orice alt echipament conex (conector, cordon etc.), este complet. Luați toate măsurile necesare pentru desfășurarea în deplină siguranță a oricărei operațiuni de salvare. În cazul în care produsul dvs. a suferit deteriorări, consultați producătorul sau agentul acestuia. Dacă aveți vreun dubiu privind siguranța asigurată de produs sau dacă acesta a fost deja folosit pentru a opri o cădere, este esențial pentru siguranța dvs. personală ca EIP să fie retras de la utilizare și să fie trimis producătorului sau unui centru autorizat de servicii pentru verificare sau distrugere. După inspecție, centrul va elibera sau respinge autorizarea în scris pentru refozirea EIP. Este strict interzisă modificarea sau repararea unui EIP de către dvs. înșivă. Numai producătorul sau un centru de reparații are calificarea necesară pentru efectuarea acestor reparații.

Verificați starea corespunzătoare a hamului: (cf.VII) :

- ✓ Nicio crăpătură incipientă în plasă,
- ✓ Nicio deformare a inelelor „D”,
- ✓ Funcționarea corectă a sistemelor de cataramă,
- ✓ Integritatea tighelelor,
- ✓ Starea corespunzătoare a pieselor metalice.
- ✓ Nedeclanșarea indicatoarelor de cădere

Pe ham puteți avea mai multe indicatoare de cădere:

- ✓ Pe placa dorsală (unde se află inelul „D” dorsal): dacă acest indicator de cădere este declanșat, se va rupe un element al plăcii dorsale.
- ✓ Pe partea frontală a ochiurilor plasei (punctele frontale de atașare a plasei): dacă acest indicator de cădere este declanșat, tighelele roșii de pe fiecare ochi de plasă pectorală se vor rupe. Atunci devine vizibil un indicator de cădere (etichetă de avertizare care arată că produsul nu mai poate fi folosit)
- ✓ Pe cureaua pectorală (punct de prindere pe piept cu un inel „D”): dacă acest indicator de cădere este declanșat, tighelele roșii de pe cureaua pectorală se rup.

2-4 ÎMBRĂCAREA ȘI AJUSTAREA HAMULUI DE PROTECȚIE ANTI-CĂDERE

Pentru a vă monta hamul cu ușurință, vă recomandăm să procedați astfel (cf.I):

- ✓ Apucați hamul de inelul Dorsal 'D'.
- ✓ Puneți curelele de umăr una după cealaltă,
- ✓ Treceți curelele de coapsă între picioare, pentru a le putea lega cu cataramele de pe fiecare șold. Atenție să nu încrucișați curelele de coapsă
- ✓ Ajustați curelele de coapsă trăgând sau slăbind capătul liber (cf. G)
- ✓ Încheiați cureaua pectorală,
- ✓ Ajustați curelele de ajustare frontale pe rând, trăgând sau slăbind capătul curelelor. (cf. I)
- ✓ Ajustați orizontal curelele pectorale trăgând sau slăbind capătul curelelor, sau vertical trăgând în sus sau în jos punctele de parcare (în funcție de modelul de ham).

Pentru ca un ham de protecție anti-cădere să fie total eficient, el trebuie să fie bine ajustat (nici prea strâns, nici prea larg, și curelele de coapsă trebuie să fie în poziție orizontală între picioare). Vă rugăm să rețineți: hamurile confecționate din plasă elastică trebuie strânse mai bine.

După ce ați ajustat hamul, verificați ca plasa să nu fie răsucită sau încrucișată, ca toate cataramele să fie corect atașate și ca inelul dorsal 'D' să se afle la nivelul omoplaților. Pentru o siguranță optimă, nu ezitați să cereți ajutor.

2-5 CUM SE SCOATE HAMUL

După terminarea lucrului, când nu mai există riscul de cădere de la înălțime, desfaceți toate cataramele pentru a scoate hamul.

3 - UTILIZARE

3-1 INFORMAȚII PRIVIND UTILIZAREA

Pentru a atașa corect hamul de protecție anti-cădere de un punct de ancorare (conform EN 795) și a vă asigura că lucrul se va desfășura în condiții în care riscul de cădere să fie cât mai mult minimizat și distanța de lucru cât mai redusă, vă recomandăm să procedați după cum urmează:

- ✓ Să legați la un amortizor (conform EN 355) elementul de atașare dorsal al hamului de protecție anti-cădere (cf. EN 355) sau amortizorul telescopic automat (conform EN 360).
- ✓ De elementul de agățare pectoral al amortizorului hamului legați un amortizor mobil care include un suport de ancorare (rigid conform EN 353-1, flexibil conform EN 353-2).

PUNCTUL DE ANCORARE

Dacă este posibil, se va utiliza cu dispozitivele de ancorare (conforme standardului EN 795 - rugăm consultați instrucțiunile corespunzătoare pentru utilizator) sau o ancoră structurală. Adică elemente fixate durabil de o structură (perete, stâlp...).

Verificați ca punctul de ancorare:

- ✓ Să ofere o rezistență minimă de 12 kN,
- ✓ Să fie situat în mod ideal deasupra operatorului, (cf. X).
- ✓ Să fie aliniat vertical cu suprafața de lucru: (unghiul maxim $\pm 30^\circ$),
- ✓ Să fie pe deplin adecvat dispozitivului de prindere a echipamentului
- ✓ Să nu aibă margini tăioase

CARABINIERA

Conector conform cu standardul EN 362

- ✓ Carabiniera trebuie conectată direct de ham fără cataramă intermediară.
- ✓ Când carabiniera se utilizează pentru legare la un punct de ancorare, verificați respectarea recomandărilor de la paragraful „PUNCTUL DE ANCORARE”.

Se poate utiliza de asemenea un punct de ancorare a plasei (EN 795) sau o clemă de ancorare (EN 362) cu care să vă legați la un punct de ancorare.

LA CONECTAREA CARABINERII, ASIGURAȚI-VĂ CĂ SISTEMUL DE BLOCARE FUNCȚIONEAZĂ ÎN MOD CORESPUNZĂTOR

ATENȚIE:

Carabiniera este o componentă esențială pentru siguranța dvs. (rugăm consultați instrucțiunile pentru utilizator corespunzătoare). Din acest motiv vă sfătuim:

- ✓ Să alocați fiecare conector unei singure persoane, dacă este posibil,
- ✓ Să verificați înainte de fiecare utilizare orice semn de deformare sau uzură și funcționarea corectă a sistemului de blocare,
- ✓ Dacă există un sistem de blocare manual, nu îl atașați și nu îl scoateți de mai multe ori în cursul unei zile de lucru

LA FEL, DACĂ DEJA CARABINIERA A FOST FOLOSITĂ PENTRU A OPRI O CĂDERE, ESTE NECESAR CA, DIN MOTIVE DE SIGURANȚĂ, SĂ O DUCEȚI ÎNAPOI LA VERIFICAT.

Legarea sistemului de oprire a căderilor de ham **NU SE FACE DECÂT** de elementul de agățare dorsal care are acest scop (inelul „D” sau extensia de legare a plasei) (cf. III) sau de punctele de ancorare pectorale (ochiurile de plasă sau inelul „D”) (cf. IV & V). Punctele de plasă

atașate pectoral trebuie utilizate imperativ câte două deodată. La conectarea cordonului de amortizare a șocului de curea de extensie dorsală de pe ham, asigurați-vă că lungimea totală a cordonului + curea de extensie + conector nu depășește 2 m. La conectarea cordonului de amortizare a șocului de curea de extensie de pe ham, asigurați-vă că lungimea totală a cordonului + curea de extensie + conector nu depășește 2 m.

În timpul utilizării, verificați periodic piesele de ajustare și/sau de atașare.

MARJA DE CĂDERE

Dacă există un risc de cădere sau dacă nu se poate realiza ancorajul decât sub punctele de atașare a hamului, este esențial să se folosească un cordon prevăzut cu amortizor. Înainte de a folosi un amortizor integrat pe un cordon, verificați existența unei marje minime de cădere sub picioarele utilizatorului, pentru a evita orice eventuală coliziune cu structura sau solul (rugăm consultați instrucțiunile corespunzătoare pentru utilizator). Pentru o greutate de 100 kg și un factor de cădere 2 (scenariul cel mai nefavorabil), marja de cădere D este distanța de oprire H ($2L+1,75$ m) plus o distanță suplimentară de 1 m (cf.VIII). Important: dacă hamul este dotat cu o curea de extensie, țineți cont de aceasta atunci când calculați distanța marjei de cădere.

3-2 AVERTISMENT

Punctele de parcare pot rezista la greutatea de 2 kg. Dacă greutatea legată de aceste puncte de parcare depășește sarcina maximă sau dacă trageți în jos brusc inelul din punctul de parcare, inelul se va detașa de placă. Dacă inelul se detașează de placă, este posibil să fie atașat la loc pe placă fără a afecta în vreun fel siguranța și fiabilitatea hamului.

Pentru ca hamul de protecție anti-cădere să fie total eficient, el trebuie să fie bine ajustat (cf II-IV)

3-3 PROCEDURA DE URGENȚĂ

„ori de câte ori se utilizează un sistem de protecție anti-cădere, trebuie stabilit un plan pentru toate situațiile de urgență care pot apărea (ex. salvare după o cădere)”

4 - INFORMAȚII DUPĂ UTILIZARE

4-1 CURĂȚARE

- ✓ Hamul trebuie curățat cu apă și săpun neutru (PH neutru). Nu utilizați niciodată acizi, solvenți sau orice alt produs pe bază de solvenți,
- ✓ Lăsați să se usuce într-un loc bine aerisit, departe de surse de căldură. Păstrați hamul departe de surse de umezeală și de radiații ultraviolete,
- ✓ Evitați orice mediu coroziv, excesiv de fierbinte ori de rece.

4-2 INSPECȚIE PERIODICĂ

Aceste instrucțiuni trebuie păstrate la un loc cu produsul. Completați fișa de identificare cu informațiile prezente pe marcaje Această examinare periodică, prin care se verifică eficiența și rezistența echipamentului, este indispensabilă pentru garantarea siguranței utilizatorului. Aveți răspunderea să vă asigurați că fișa este actualizată și păstrată. În lipsa înregistrărilor scrise pe fișa de identificare, produsul va fi considerat neîntreținut și producătorul nu va mai acorda garanție. Echipamentul trebuie inspectat cel puțin o dată pe an de către o persoană calificată, cu respectarea strictă a instrucțiunilor producătorului, iar inspecția trebuie să fie înregistrată pe fișa anexată și pe eticheta prevăzută în acest scop pe ham. Frecvența examinărilor trebuie intensificată în conformitate cu reglementările, în cazul unor utilizări frecvente sau în condiții de mediu dificile. Se va verifica lizibilitatea inscripțiilor de pe produs.

4-3 DURATA DE VIAȚĂ

Durata maximă de viață a unui EPP cu componente predominant textile este estimată a fi de 10 ani de la data fabricației. Cu toate acestea, există o serie de factori care pot reduce în mod semnificativ performanțele și durata de viață a produsului: utilizarea intensivă, depozitarea neadecvată, utilizarea incorectă, oprirea unei căderi, deformarea, contactul cu produse chimice (baze și acizi), expunerea la surse de căldură > 60°C, expunerea la surse de frig <-30 ° C, expunerea intensă la radiații ultraviolete, un mediu murdar sau foarte umed. (cf. IX).

5 - DIVERSE

5-1 IDENTIFICARE (cf. p 86-91)

5-2 DIRECTIVE APLICABILE (cf. 1 -6)

5-3 ORGANISM NOTIFICAT (cf. p 95)

KİŞİSEL KORUMA EKİPMANI

DÜŞMEYİ DURDURMA DONANIMI

EN 361:2002 STANDARDI İLE UYUMLUDU

1- GİRİŞ

1-1 ÖNEMLİ, LÜTFEN DİKKATE ALIN:

Kişisel Koruma Ekipmanı (KKE) satın almış bulunmaktasınız, güveniniz için teşekkür ederiz. Lütfen, olası en iyi faydayı elde etmek için EKİPMANIN HER KULLANIMINDAN ÖNCE burada belirtilen talimatlara uyun. Bu el kitabında verilen talimatların izlenmesinin ağır sonuçları olacaktır.

Bu talimatları zaman zaman yeniden okumanızı tavsiye ederiz. Buna ek olarak, imalatçı veya onun temsilcisi, bu el kitabında belirtilenden farklı bir şekilde gerçekleştiren herhangi bir kullanım, saklama yöntemi veya bakım söz konusu olduğunda tüm sorumluluğu reddeder.

BU TALİMATLARA UYULMAMASI ÜRÜNÜN ARIZALANMASINA NEDEN OLABİLİR VE DÜŞMENİN DURDURULMASINDA ZARARLI ETKİYE YOL AÇARAK, KULLANICININ AĞIR YARALANMASINA VEYA ÖLMESİNE NEDEN OLABİLİR.

EĞER KULLANICI SON KULLANICI DEĞİL İSE BU TALİMATLARIN SON KULLANICIYA VERİLMESİ ÖNEM TAŞIR.

Kullanıcının güvenliği lehine olması için, özgün menşee ülkesinin dışında yeniden satılması durumunda, ürünün satıcısının ürünün kullanılacağı ülkenin ana dilinde aşağıdaki bilgileri sağlaması gereklidir:

- ✓ Bakım talimatları;
- ✓ Dönemsel inceleme talimatları;
- ✓ Onarımlarla ilgili talimatlar;
- ✓ Ekipman özelinde gerekli olan ek bilgiler.

1-1 İLGİLİ ÜRÜNLERİN LİSTESİ (bkz. s. 8-9)

Honeywell Fall Protection France SAS

35-37, rue de la Bidauderie

18100 VIERZON CEDEX - FRANCE

Tél: (33) 02 48 52 40 40

Fax : (33) 02 48 71 04 97

e-mail: techniserv.hsp@honeywell.com

Web: www.honeywellsafety.com

1-2 İLETİŞİM

1-3 ÜRÜN AÇIKLAMASI (bkz.s. 4-7)

EN 361 STANDARDINA UYGUNDUR

Tam gövde donanımı (kayışlardan, yapay liflerden yapılmıştır, malzemeye dair bilgiler ekipman işaretlemesi üzerinde mevcuttur); konektörlü veya konektörsüz (EN 362 ile uyumludur).

1-4 UYUMLULUKLAR

Düşmeyi durdurma donanımı, kişisel düşmeyi durdurma sistemlerinin bir parçasını oluşturan diğer bileşenlerle birlikte kullanılmak üzere tasarlanmıştır (EN 363 ile uyumludur).

Kullanımdan önce, bu ürünle bağlantılı olan her bir elemana özel tavsiyelere, ilgili talimatlarında tanımlandığı üzere uyulduğundan, elemanların geçerli Avrupa standartlarına veya ilgili başka bir standarda uygun olduğundan ve güvenlik işlevlerinin birbirini sekteye uğratmadığından tamamen emin olunması gereklidir.

Satın aldığınız ürünün diğer sistem bileşenlerinin tavsiyeleri ile uyumlu olduğunu doğrulayın.

1-5 TEHLİKELER

Düşmeyi durdurma sistemleriyle bağlantılı kullanıma yönelik bu donanım, ağır yaralanmalara neden olabilecek yüksekte düşmelere karşı koruma sağlamak üzere tasarlanmıştır.

KKE'nizi kullanım sırasında iş ortamı ile bağlantılı tüm risklere karşı koruyun: Isıl, elektriksel veya mekanik şoklar, asit sıçramaları, keskin kenarlar, vs.

1-6 PERFORMANS

Bu ekipman onaylanmış bir kuruluşun (bkz. s. 95) standart EC (EN 361) incelemesinden geçmiştir; bu kuruluş, üretilen tüm ekipmanların ve ilgili talimatların 89/686/EEC Direktifi ile uyumlu olduğunu doğrulayan bir EC belgesi vermiştir.

1-7 SINIRLAMALAR VE YETERLİLİKLER

Sadece EN 361 ile uyumlu olan bir düşmeye karşı koruma donanımının düşmeyi durdurma amacıyla kullanılmasına izin verilir.

Bu donanım bir düşmeyi durdurma sisteminin parçası olarak kullanılmalıdır (örn. çatılarda, terasta, iskelede çalışma vs.) ve işin konumlandırılmasında ya da askıya alma amaçlı işlerde kullanılmamalıdır.

Bu donanımı hiçbir zaman yük taşıma amacıyla kullanmayın.

Bu donanımın düşmesi durumunda alandan çekilmesi

gerekmektedir.

WARNING

Activities at height are dangerous and can cause serious accidents and injuries. We remind you that you are personally liable in the case of an accident, injury or fatality to either yourself or a third party during or following the use of one of our products. The use of our products is reserved to authorized persons who have gone through the proper training or who are operating under the supervision and instruction of an authorized superior. Ensure that you have been adequately trained in the use of this PPE and make sure that you fully understand how it works. If there is any doubt, do not take any risks but rather seek advice. Good physical condition is required in order to carry out work at height. Certain medical contraindications can threaten the user's safety (taking medications, cardiovascular problems, etc.) during normal use of the PPE and in emergencies. In any case of doubt, consult your physician. The product must not be used by persons weighing more than 140 kilograms. Clothing and equipment included..

1-8 EĞİTİM

2 - KULLANIM ÖNCESİ BİLGİLER

Mümkün olan her durumda, bu ekipmanın kişisel olarak tek bir kullanıcıya tahsis edilmesi önemle tavsiye edilir.

2-1 TAŞIMA, SAKLAMA VE AMBALAJLAMA

Isı kaynaklarından uzakta saklayın. Donanımı nemden ve mor ötesi ışıdan uzakta saklayın.

Aşındırıcı veya aşırı derecede sıcak ya da soğutulmuş her türlü ortamdan kaçının.

Taşıma sırasında, KKE'nizin her türlü ısı, nem kaynağından, aşındırıcı ortamdan, mor ötesi ışınlardan, vs. çok uzakta saklandığını doğrulayın. Bu donanım çürümez ve su geçirmez plastik ambalajda satılır. Kullanım talimatları ile birlikte sunulur.

2-2 UYGUN BOYUTU SEÇMENİN YOLU

(bkz.s. 3)

2-3 KONTROL ETME

Her kullanımdan önce, KKE'nin ve ona bağlanabilecek olan diğer tüm ekipmanın (konektör, halat, vs.) eksiksiz olduğundan emin olmak için kapsamlı bir görsel inceleme gerçekleştirin. Her türlü kurtarma işleminin eksiksiz bir güvenlik içinde uygulanması için gereken düzenlemeleri yapın. Ürününüzün hasarlı olması durumunda imalatçı veya onun temsilcisi ile temasa geçin. Eğer ürünün durumunun güvenliği konusunda herhangi bir şüpheniz var ise veya ürün düşmenin durdurulması için kullanılmış ise, kişisel güvenliğinizi açısından KKE'nin hizmetten alınması ve imalatçıya veya vasıflı

bir onarım merkezine kontrol veya imha edilmek üzere geri gönderilmesi temel önem taşır. İncelemeden sonra, merkez KKE'nin yeniden kullanılması için gereken izni ya verecek ya da reddedecektir. KKE'nin tarafınızca değiştirilmesi veya onarılması kat'i suretle yasaktır. Bu onarımları gerçekleştirmek için gereken vasa sadece imalatçı veya onarım merkezi sahiptir.

Donanımın servis sağlanabilme durumunu kontrol edin (bkz. VII) :

- ✓ Ağda kopma başlangıçları olmaması,
- ✓ D bağlantılarında deformasyon olmaması,
- ✓ Toka sistemlerinin doğru biçimde işlemesi,
- ✓ Dikişlerin sağlamlığı,
- ✓ Madeni bileşenlerin durumunun iyiliği,
- ✓ Düşme göstergelerinin takılmaması.

Donanımınızda çok sayıda düşme göstergeleri olabilir:

- ✓ Bir arka plaka (arka D Halkasının bulunduğu yer): Bu düşme göstergesi tetiklendiği takdirde arka plakanın bir elemanı kırılır.
- ✓ Ön ağ ilmekleri (önden bağlama için ağı noktalar): Bu düşme göstergesi tetiklenirse her bir göğüs dokuması ilmeği üzerindeki kırmızı dikişler kopacaktır. Bunun ardından bir düşme göstergesi gözle görülür olacaktır (ürünün artık kullanılmaması gerektiğini gösteren uyarı etiketi).
- ✓ Göğüs kayışı üzerinde (D Halka yoluyla göğüs bağlantısı): Bu düşme göstergesi tetiklenirse göğüs kayışı üzerindeki kırmızı dikişler kopacaktır.

2-4 DÜŞMEYİ DURDURMA DONANIMININ TAKILMASI VE AYARLANMASI

Lütfen donanımınızı zorluk çekmeden takmak için aşağıdaki adımları izleyin (bkz. I):

- ✓ Donanımı Arkadaki 'D' halkasından yakalayın,
- ✓ Omuz kayışlarını arka arkaya yerine yerleştirin,
- ✓ Kasık kayışlarını bacaklarınızın arasından geçirerek, kalçalarınızın her iki tarafındaki tokaların içine sabitleyin. Kasık kayışlarının üzerinden geçirmeye dikkat edin.
- ✓ Kasık kayışlarını kayış ucunu çekerek veya bırakarak ayarlayın (bkz. G),
- ✓ Göğüs kayışını kapatın,
- ✓ Ön ayarlama tokalarını sıra ile, kayışın ucunu çekerek veya bırakarak ayarlayın. (bkz. I),
- ✓ Göğüs kayışlarını, kayışın ucunu çekerek veya bırakarak yatay biçimde veya durma noktalarını yukarı veya aşağı çekerek dikey biçimde ayarlayın (donanım modeline bağlı olarak).

Düşmeyi durdurma donanımının tamamen verimli olması için, düzgün şekilde ayarlanması gerekir (fazla sıkı veya gevşek değil; sıkı kayışların da bacakların üzerinde yatay konumda olması gerekir). Lütfen dikkate alın: Esnekleştirilmiş dokudan yapılmış donanımın daha sıkı oturması gerekir.

Donanımınızın ayarlanmasından sonra, hiçbir ağırlık bölümlerinin bükülmediği veya üzerinden geçilmediğinden, tüm tokaların doğru biçimde takıldığından ve arka 'D'nin kürek kemikleri seviyesinde bulunduğundan emin olun. Olası en iyi güvenlik için yardım istemekte tereddüt etmeyin.

2 - 5 DONANIMIN ÇIKARILMASI

İşten sonra, yüksekten düşme riski ortadan kalktığı zaman, donanımı çıkarmak için farklı tokaları çözün.

3 - KULLANIM

3 - 1 KULLANIM BİLGİLERİ

Düşmeyi durdurma donanımını bir sabitleme noktasına doğru biçimde bağlamak için (EN 795 ile uyumlu) ve işin olası düşme riskini mümkün olduğunca azaltacak ve çalışma ağırlığını düşürecek şekilde yürütülmesi için, aşağıda belirtilen adımı izlemenizi tavsiye ederiz:

- ✓ Bir enerji emiciyi (EN 355 ile uyumlu) düşmeyi durdurma donanımının arka bağlama elemanına (bkz. EN 355) veya otomatik geri çekilebilir düşme durdurucusuna (EN 360 ile uyumlu) bağlayın.
- ✓ Donanımın düşme durdurucunun göğşe bağlama elemanı için, sabitleme desteği içeren bir mobil düşme durdurucu bağlayın (sabit olan EN 353-1 ile, esnek olan EN 353-2 ile uyumlu).

SABİTLEME NOKTASI

Mümkünse, sabitleme cihazları (EN 795 standardı ile uyumlu - lütfen ilgili kullanıcı talimatına bakın) veya yapısal sabitleme aracı ile birlikte kullanılmalıdır. Başka bir deyişle, elemanlar bir yapıya sabitlenerek yerlerinde durmaları sağlanır (duvar, direk, vs.).

Sabitleme noktasının aşağıdakileri sağladığını doğrulayın:

- ✓ En az 12 kN'lık direnç sağlar,
- ✓ İdeal durumda operatörün yukarısında bulunur (bkz. X),
- ✓ Çalışma yüzeyi ile dikey biçimde hizalanmıştır: (Maksimum açı $\pm 30^\circ$),
- ✓ Ekipman bağlama cihazına tamamen uygundur,
- ✓ Keskin kenarları yoktur.

KARABİNA

Konektör, EN 362 standardıyla uyumludur.

- ✓ Karabina arada toka olmaksızın doğrudan donanıma takılmalıdır.
- ✓ Karabina bir sabitleme noktasına bağlanmak üzere kullanıldığı zaman, 'SABİTLEME NOKTASI' bölümündeki tavsiyelere uyulup uyulmadığını kontrol edin.

Ayrıca, kişinin kendini bir sabitleme noktasına tutturması için bir ağırlık sabitleme noktası (EN 795) veya bir sabitleme kısıcının (EN 362) kullanılması da mümkündür.

KARABINAYI BAĞLARKEN, KİLİTLEME SİSTEMİNİN MEVCUT OLDUĞUNDAN EMİN OLUN.

DİKKAT:

Karabina güvenliğinizin temel unsurlarından biridir (lütfen ilgili kullanıcı talimatlarına bakın). Bu nedenle size aşağıdakileri tavsiye ederiz:

- ✓ Konektörü mümkün olan durumlarda tek bir kişiye tahsis edin,
- ✓ Deformasyon veya aşınma belirtileri olup olmadığını ve kilitleme sisteminin doğru işleyip işlemediğini her kullanımdan önce kontrol edin,
- ✓ Manuel bir kilitleme sistemi var ise, iş günü boyunca birden çok kez takmayın ve çıkartmayın.

BENZER ŞEKİLDE, KARABİNA DÜŞMEYİ DURDURMAK İÇİN KULLANILMIŞ İSE, GÜVENLİK NEDENİYLE KONTROL EDİLMESİ İÇİN GERİ GÖNDERİLMESİ GEREKLİDİR.

Düşmeyi durdurma sisteminin donanım ile olan bağlantısı SADECE bu amaç için sağlanan arka bağlama elemanından ("D" bağlantısı veya ağırlık bağlantı uzatması) (bkz. III) veya göğüs sabitleme

soğutulmuş her türlü ortamdan kaçının.

noktalarından (ağlı bağlantılar veya "D" bağlantısı) (bkz. IV ve V) yapılmalıdır. Göğüs bağlantısı için olan ağlı noktalar, mutlaka her iki nokta ile aynı zamanda kullanılmalıdır. Şok emici bir halatı, donanımın sırt bölgesindeki uzatma kayışına bağlarken, halat + uzatma kayışı + konektörün toplam uzunluğunun 2 metreyi geçmediğinden emin olun. Şok emici bir halatı donanımın sırt bölgesindeki uzatma kayışına bağlarken, halat + uzatma kayışı + konektörün toplam uzunluğunun 2 metreyi geçmediğinden emin olun.

Kullanım sırasında, ayarlama ve/veya bağlantı parçalarını zaman zaman kontrol edin.

ALAN AÇIKLIĞI

Eğer düşme riski varsa veya donanımın bağlantı noktalarının altı dışında sabitlenme sağlanamıyorsa, enerji emici takılı bir halat kullanılması gerekir. Halatta yerleşik olan bir enerji emici kullanmadan önce, yapıyla veya zeminle herhangi bir çarpışma olmasını önlemek için kullanıcının ayaklarının altında gerektiği şekilde asgari açıklık bulunup bulunmadığını kontrol edin (lütfen ilgili kullanıcı talimatına bakın). 100 kg'lık ağırlığıyla ve iki puanlık düşme faktörüyle (en olumsuz senaryo) D hava açıklığı, H durdurma mesafesi (2 l+1,75 m) ile birlikte 1 metrelik ilave mesafedir (bkz. VIII). Önemli: Eğer donanımda bir uzatma kayışı bulunuyorsa, açıklık mesafesini hesaplarken bunu göz önünde bulundurun.

3-2 UYARI

Durma noktaları 2 kg'a kadar olan bir yüke dayanabilir. Eğer bu durma noktalarının üzerine binen yük azami yükü aşarsa veya durma noktası halkasına şiddetli biçimde aşağı çekilirseniz, halka plakadan çıkacaktır. Halkanın plakadan kopması halinde, donanımın güvenilirliği ve güvenliliği üzerinde bir etki olmaksızın plakaya yeniden takılması hala mümkündür.

Düşmeyi durdurma donanımının eksiksiz biçimde verimli olması için gereken şekilde ayarlanması gereklidir (bkz. II-IV).

3-3 ACİL DURUM PROSEDÜRLERİ

"Bir düşmeyi durdurma sistemi her kullanıldığında, meydana gelebilecek her türlü acil durumla (örn. düşmeden sonra kurtarma) başa çıkmak için bir plan belirlenmelidir."

4 - KULLANIM SONRASI BİLGİLERİ

4-1 TEMİZLEME

- ✓ Donanım su ve yumuşak bir sabun (nötr PH) ile temizlenmelidir. Hiçbir zaman asit, çözücü veya çözücü bazlı herhangi bir ürün kullanmayın.
- ✓ Isı kaynaklarından uzakta, iyi havalandırılan bir yerde kurumaya bırakın. Donanımı nemden ve mor ötesi ışıktan uzakta saklayın.
- ✓ Aşındırıcı veya aşırı derecede sıcak ya da

4-2 DÖNEMSEL İNCELEME

Bu talimatlar ürünle birlikte tutulmalıdır. Tanımlama formunu doldurun ve işaret bilgilerini girin. Ekipmanın etkililiğini ve gücünü doğrulayan bu dönemsel inceleme, kullanıcının güvenliğini temin etme açısından vazgeçilmez önemdedir. Bu formun güncellenmesini ve saklanması sağlamak sizin sorumluluğunuzdadır. Tanımlama formunda yazılı herhangi bir kaydın olmaması durumunda, ürün bakımı yapılmamış olarak addedilecektir ve imalatçı tarafından hiçbir garanti verilmeyecektir. Vasıflı bir kişi bu ekipmanı imalatçının talimatlarına sıkı biçimde uyacak şekilde, yılda en az bir kez incelemelidir ve inceleme ekteki formda ve donanım üzerinde sağlanan etikette bu amaca yönelik olarak kaydedilmelidir. İncelemenin sıklığı, yoğun kullanım olması halinde veya zorlu çevresel koşullar altında, düzenlemelere uygun bir biçimde artırılmalıdır. Ürün işaretlerinin okunaklılığı kontrol edilmelidir.

4-3 KULLANIM ÖMRÜ

Ağırlıklı olarak tekstil malzemesinden yapılmış KKE'nin en uzun kullanım ömrü, imalat tarihinden itibaren 10 yıl olarak değerlendirilmektedir. Öte yandan, aşağıdaki etmenler ürünün performansını ve kullanım ömrünün uzunluğunu düşürebilir: Yoğun kullanım, yanlış saklama, uygunsuz kullanım, düşmeyi durdurma, deformasyon, kimyasal ürünler (asit ve baz) ile temas, 60 °C üzerindeki ısı kaynaklarına maruz kalma, -30 °C altındaki soğutma kaynaklarına maruz kalma, mor ötesi ışınlarla, kirliliğe veya çok ıslak ortama maruz kalma (bkz. 9).

5 - MUHTELİF

5-2 TANIMLAMA (bkz.s. 86-91)

5-2 İLGİLİ DİREKTİFLER (bkz.s. 1 - 6)

5-3 ONAYLANMIŞ KURULUŞ (bkz.s. 95)

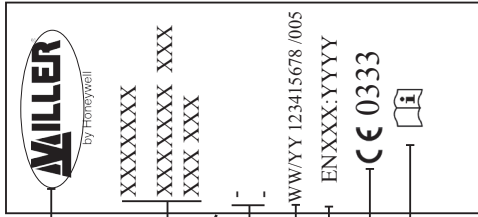
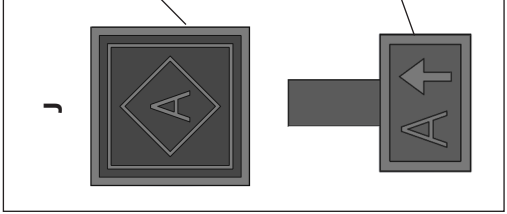
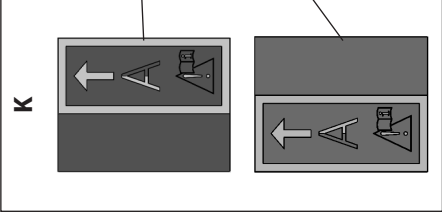
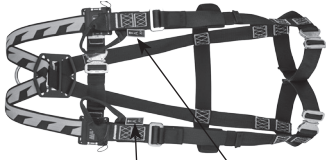

MILLER
 by FORMERCELL
 XXXXXXXX
 XXXXXXXX XXXX
 XXX XXXX
 -
 W/W/YY 123415678 /005
 ENXXX:YYYY
CE 0333

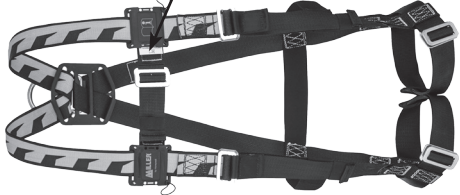

EN**MEANING OF LABELING**

- A: The name, brand or any other ways of identifying the manufacturer or the supplier
- B: The product reference
- The product designation and its size
- C: The material(s) of the main synthetic fibres used in the construction of the equipment
- D: The date of manufacture (week/year)
- E: The lot or serial number
- F: EN xxx:xxxx: Number of the European conformity standards and their years
- G: **CE0333** : EC logo followed by the number of the organization notified to monitor the production.
- H: : The standard pictogram indicating to the user to read the documentation
- J : a capital letter "A" showing the anchor points at each fall arrest attachment element.
- K: A half-capital "A" indicating the attaching parts to be connected to the fall arrest harness.

FR**SIGNIFICATION DU MARQUAGE**

- A: Le nom, la marque commerciale ou tout autre moyen d'identification du fabricant ou du fournisseur
- B: La référence du produit
La désignation du produit et sa taille
- C: Le ou les matériaux des principales fibres synthétiques de construction de l'équipement
- D: La date de fabrication (semaine / année)
- E: Le numéro de lot ou le numéro de série
- F: EN xxx : xxxx : Numéro des normes européennes de conformité et leur année
- G: **CE0333** : Logo CE suivi du n° de l'organisme notifié intervenant dans la phase de contrôle de la production
- H: : Le pictogramme normalisé indiquant à l'utilisateur de lire la notice
- J: Un " A " majuscule indiquant les points d'accrochage de l'antichute.
- K: Un demi "A" majuscule indiquant les points d'accrochage de l'antichute à relier.

DE**BEDEUTUNG DER MARKIERUNG**

- A: Name, Warenzeichen oder jedes sonstige Mittel zur Kennzeichnung des Herstellers oder Lieferanten,
- B: Produktnummer
-Bezeichnung
- C: Der bzw. die zur Herstellung der wichtigsten Synthetikfasern der Ausrüstung verwendeten Werkstoffe,
- D: XX/YY Fertigungswoche / Jahr,
- E: Los- oder Seriennummer, F: EN xxx: yyyy Nummer und Jahr der europäischen Konformitätsnorm
- G: **CE0333** : Logo EC und Nr. der notifizierten Stelle für die Fertigungskontrolle
- H: : Standardsymbol, das den Benutzer zum Lesen der Gebrauchsanweisung auffordert,
- J: Der Großbuchstabe „A“ zeigt an jedem Befestigungselement die Verankerungsstellen für die Absturzsicherung.
- K: Ein halbes großes „A“, das die Anschlag-Elemente angibt, mit welchen die Fall-schutzrichtung zu verbinden ist.

ES**SIGNIFICACIÓN DEL MARCADO**

- A: El nombre, la marca comercial o cualquier otra marca de identificación del fabricante o del proveedor
- B: La referencia del producto
La designación del producto
- C: El o los materiales de las principales fibras sintéticas de construcción del equipo
- D: La fecha de fabricación (semana / año)
- E: El número de lote o el número de serie
- F: EN xxx: xxxx: Número de las normas europeas de conformidad y su año
- G: **CE0333** : Logotipo de la CE seguido desde n° del organismo notificado que interviene en la fase de control de la producción
- H: : El pictograma normalizado que indica al usuario leer la noticia
- J : una "A" en mayúscula que indica los puntos de anclaje en cada elemento de unión para detención de caída.
- K: Una media "A" mayúscula que indica los elementos de sujeción del anticaídas que se deben unir.



SIGNIFICADO DA MARCAÇÃO

- A: O nome, a marca comercial ou qualquer outro meio de identificação do fabricante ou do fornecedor;
- B: A referência do produto, A designação do produto e o seu tamanho;
- C: O ou os materiais das principais fibras sintéticas de construção do equipamento;
- D: A data de fabrico (semana / ano);
- E: O número do lote ou o número de série;
- F: EN xxx: xxx: Número das normas europeias conformes e o seu ano;
- G: **CE0333** : logótipo CE seguido do n.º do organismo notificado interveniente na fase de controlo da produção.
- H: : O pictograma normalizado indica que o utilizador deverá ler o Manual de Utilização.
- J: uma letra maiúscula "A" mostrando os pontos de ancoragem em cada elemento de fixação da detenção de quedas.
- K: Um semi "A" maiúsculo indica os elementos de fixação do armês anti-queda que devem ser unidos.



BETEKENIS VAN DE MARKERING

- A: De naam, het handelsmerk of elk ander identificatiemiddel van de fabrikant of de leverancier
- B: De referentie van het product De omschrijving van het product
- C: De belangrijkste materialen van de synthetische vezels, gebruikt voor de bouw van de uitrusting
- D: De fabrikagedatum (week/jaar)
- E: Het lot- of het serienummer
- F: EN xxx : xxx : nummer van de Europese conformiteitsnormen
- G: **CE0333** : CE-logo gevolgd door het nummer van het "notified body" dat tussenkomst bij de controlefase van de productie
- H: : het genormaliseerde pictogram, dat aangeeft dat de gebruiker de handleiding moet gebruiken
- J: Een hoofdletter "A" geeft de verankeringpunten aan op ieder bevestigingselement voor valbeveiliging.J
- K: Een halve hoofdletter "A" die de te verbinden verankeringselementen aanduidt.



MÆRKNING

- A: Fabrikantens eller forhandlerens navn, varemærke eller anden identifikation
- B: Produktets reference
- C: Produktets betegnelse og størrelse
- C: Sammensætningen af de vigtigste syntetiske fibre i produktets opbygning
- D: Fabrikationsdato (uge / år)
- E: Partinummer eller serienummer
- F: EN xxx : xxxx: Numrene på udstyret opfylder, og deres år de europæiske standarder, og deres år
- G: **CE0333** : CE-logoet efterfulgt af nummeret på det godkendte organ, der varetager kontrollen af produktionen
- H: : Det normaliserede pictogram, der opfordrer brugeren til at læse brugsvejledningen
- J: Et "A" skrevet med store bogstaver, der viser forankringspunkterne for hvert fastgørelseselement til faldsikring.
- K: Et halvt, stort "A" som angiver de forankringselementer, der skal tilknyttes.



TUOTEMERKINTÖJEN MERKITYS

- A: Nimi, tavaramerkki tai mikä tahansa muu valmistajan tai tavaramoittajan käyttämä tunnistustapa
- B: Tuotenumero
- C: Käyttötarkoitus ja koko
- C: Varusteen valmistuksessa käytetyt synteettiset pääkuidut
- D: Valmistuspäivä (viikko/vuosi)
- E: Erä- tai sarjanumero
- F: EN xxx : xxxx : Eurooppalainen yhdenmukaisuusstandardi ja vuosi
- G: **CE0333** : CE logo, jota seuraa laadunvalvontaan osallistuneen ilmoitetun laitoksen numero
- H: : Normalisoitu kuvake, joka kehottaa käyttööheeen lukemiseen
- J: Iso "A"-kirjain osoittaa kunkin puutaomissuojaimen osan kiinnityskohtaa.
- K: Puolikas iso "A" osoittaa puotamisen estävien laitteiden osien liittospisteet.

NO**MERKINGENS BETYDNING**

A: Navn, merke eller annen identifikasjon av fabrikant eller leverandør.

B: Produktets referanse eller produktets betegnelse og størrelse

C: Stoff(ene) til de viktigste syntetiske fibrene som utstyret er laget av

D: Fabrikasjonsdato (uke/år)

E: Varepartinummer eller serienummer

F: EN xxx : xxxx: Nummeret og året til de europeiske normene som utstyret samsvarer med

G: **CE0333** : CE-logoen etterfulgt av nummeret på organismen som foretok produksjonskontroll

H: : Standardsymbol som angir at brukeren må lese bruksanvisningen

J: En stor "A" viser forankringene ved hvert festeelement for fallsikring.

K: En halv stor "A" angir festeelementene som skal koples til.

SV**MÄRKNINGENS BETYDELSE**

A: Namn, varumärke eller annan identifiering av tillverkaren eller leverantören

B: Produktreferens

C: Material som använts i de viktigaste syntetfibrerna i utrustningen

D: Tillverkningsdatum (vecka / år)

E: Leverans- eller serienummer

F: EN xxx : xxxx : Nummer på europeiska standarder för typgodkännande och år

G: **CE0333** : CE-logo följd av numret på den delgivna instans som deltagit i produktionskontrollen

H: : Standardiserad bildsymbol som ber användaren läsa bruksanvisningen

J: versalen "A" visar förankringspunkterna på varje fallskyddsfäste.

K: Ett halvt versalt "A" som anger de fallskyddsfästeelement som skall anslutas.

IT**SIGNIFICATO DELLA MARCATURA**

A: Il nome, il marchio commerciale o ogni altro mezzo per identificare il produttore o il fornitore

B: Il riferimento del prodotto

C: La descrizione del prodotto e le dimensioni

D: La data di fabbricazione (settimana/anno)

E: Il numero di lotto o il numero di serie

F: EN xxx : xxxx: numero delle norme europee di conformità e anno

G: **CE0333** : Il logo CE seguito dal n° dell'organismo di certificazione che si occupa del controllo della produzione

H: : Il simbolo standardizzato che indica all'utilizzatore di leggere le istruzioni

J: una lettera maiuscola "A" indica i punti di ancoraggio in corrispondenza di ciascun elemento di attacco dell'anticaduta.

K: Una mezza, "A" maiuscola indicante gli elementi d'ancoraggio dell' anticaduta da collegare.

PL**ODCZYTYWANIE OZNACZEŃ**

A: Nazwa, marka handlowa lub każdy inny środek identyfikacji producenta lub dostawcy

B: Odniesienie dot. produktu;

C: Materiały głównych włókien syntetycznych, służących do wytworzenia wyposazenia;

D: Data produkcji (miesiąc, rok)

E: Numer partii lub numer seryjny;

F: EN xxx:xxxx: numer europejskiej normy, z którą produkt jest zgodny, oraz jej rok;

G: **CE0333** : oznaczenie WE razem z numerem organizacji powiadomionej w celu monitorowania produkcji,

H: : standardowe oznaczenie wskazujące użytkownikowi, by przeczytać dokumentację;

J: Duża litera "A" wskazuje punkty mocowania w każdym miejscu przyłączenia elementu systemu zapobiegania upadkom.

K: Pół litery "A" oznaczające elementy zaczepowe zapobiegające upadkom dołączenia z innymi.

МАРКИРОВКА

- A: Название, торговая марка или другое средство идентификации продукта, представленное производителем или его представителем;
 B: серийный номер;
 C: наименование продукта и его размер;
 D: материал синтетического волокна;
 E: дата производства (неделя/год);
 F: EN xxx: европейский стандарт для этого СИЗ, описание продукта и/или артикул.
 G: CExxx: логотип ЕС и номер сертифицированного органа.
 H: : Стандартная пиктограмма, сообщающая пользователю о необходимости ознакомиться с инструкцией.
 J: Заглавная буква «А», указывающая элементы крепления СИЗ к системе останков леденя и направление к анкерной точке.
 K: Половины буквы «А», указывающие части элементов крепления привязи к системе останков пдадения, которые необходимо соединить вместе.

ŽENKLŲ REIKŠMĖS

- A: pavadinimas, prekės ženklas arba bet kokia priemonė, skirta identifikuoti gamintoją arba tiekėją.
 B: produkto savvybės.
 C: pagrindinių sintetikos pluoštų, naudojamų įrangos gamybai, medžiagos (-a).
 D: pagaminimo data (savaitė/metal).
 E: serijos arba partijos numeris.
 F: EN xxx:xxxx: Europos atitikties standartų numeriai ir jų metai.
 G: CE0333: EB logotipas ir gamybą kontroliuojančios organizacijos numeris.
 H: : standartizuota piktograma, informuojanti naudotoją, kad reikia skaityti instrukcijas.
 J: didžioji A nurodo apsaugos nuo kritimo apraišų prijungimo klipų taškus.
 K: pusiau didžioji A nurodo prie apsaugos nuo kritimo apraišų prijungiamąsias dalis.

SILTIDE TÄHENDUS

- A: Nimetus, kaubamärk või muud vahendid tootja või tarnija identifitseerimiseks
 B: Toote tähis
 C: Varustuse konstrueerimisel kasutatud peamiste sünteetiliste kiudude materjal(id)
 D: Tootmise kuupäev (nädal/aasta)
 E: Partii- või seerianumber
 F: EN xxx:xxxx: kohaldatavate Euroopa standardite number ja aasta
 G: CE0333: EÜ logo, millele järgneb tootmise jälgimiseks teavitatud organisatsiooni number.
 H: : standardne piktogramm näitab, et kasutaja peab dokumentatsiooni lugema
 J: suur täht „A“ näitab ankurduspunkte igal kukumiskaitsevarustuse kinnituselemendil.
 K: pool-suurtäht „A“ näitab kukumiskaitse rakmete külge kinnitatavaid osi.

MARKĒJUMA NOZĪME

- A: nosaukums, zīmols vai citi rāzotāja vai piegādātāja identifikācijas līdzekļi
 B: izstrādājuma atsauce
 C: aizsardzības līdzekļa izstrādē izmantoto galveno sintētisko šķiedru materiāls(-i).
 D: ražošanas datums (nedēļa/gads)
 E: partijas vai sērijas numurs
 F: EN xxx:xxxx: Eiropas atbilstības standartu numuri un gadi.
 G: CE0333: EK logotips, pēc kura ir ražošanas pārraudzībai pilnvarotās organizācijas numurs.
 H: : standarta piktogramma, kas lietotāju informē par dokumentācijas izlasīšanas nepieciešamību
 J: lielais burts „A“, kas parāda enkurl punktus pie katra kritiena bloķēšanas stiprinājuma elementa.
 K: daļēji lielais burts „A“, kas norāda uz stiprinājuma daļām, kas jāpievieno pie kritiena bloķēšanas ietjuma.

A JELÖLÉSEK JELENTÉSE

A: Név, védjegy vagy a gyártó vagy szállító azonosítására alkalmas más jelölés

B: A termék hivatkozás

– A termék leírása és mérete

C: Az eszközt alkotó fő szintetikus szál(ak) anyaga(i)

D: A gyártás dátuma (hét/év)

E: A kötegszám vagy sorozatszám

F: EN 358: 1999: Az európai megfelelési szabványok száma és éve

G:  0333: CE logó, és ezt követően azon bejelentett szervezet száma, amely a gyártás ellenőrzési szakaszban közreműködött

H:  A szabványosított szimbólum, amely a felhasználót az utasítások elolvasására szólítja fel

J: Nagy „A” betű jelzi a zuhanásgátló egyes kapcsolási elemeinél a kikötési pontokat.

K: A nagybetűnél kisebb „A” betű jelzi a zuhanásgátló hevederzethez csatolandó kapcsoló-alkatrészeket.

SEMNIIFICAȚIA MARCAJELOR

A: Numele, marca de comercializare sau alte mijloace de identificare a producătorului sau furnizorului

B: Referința produsului

– Descrierea produsului și dimensiunea acestuia

C: Materialul sau materialele din care sunt confecționate fibrele sintetice principale din componența echipamentului

D: Data fabricației (săptămâna/anul)

E: Numărul de lot sau numărul de serie

F: EN 358: 1999: Numerele standardelor europene de conformitate, precum și anul aferent acestora

G:  0333: Sigla CE, urmată de numărul organizației notificate implicată în etapa de control al producției.

H:  Simbolul standardizat care indică utilizatorului să citească instrucțiunile

J: litera majusculă „A” arată punctele de ancorare ale fiecărui element de atașare pentru protecția anticădere.

K: O jumătate de literă majusculă „A” care indică părțile de atașare care trebuie conectate la hamul de protecție anticădere.

SEMNIIFICAȚIA MARCAJELOR

A: Numele, marca de comercializare sau alte mijloace de identificare a producătorului sau furnizorului

B: Referința produsului

– Descrierea produsului și dimensiunea acestuia

C: Materialul sau materialele din care sunt confecționate fibrele sintetice principale din componența echipamentului

D: Data fabricației (săptămâna/anul)

E: Numărul de lot sau numărul de serie

F: EN 358: 1999: Numerele standardelor europene de conformitate, precum și anul aferent acestora

G:  0333: Sigla CE, urmată de numărul organizației notificate implicată în etapa de control al producției.

H:  Simbolul standardizat care indică utilizatorului să citească instrucțiunile

J: litera majusculă „A” arată punctele de ancorare ale fiecărui element de atașare pentru protecția anticădere.

K: O jumătate de literă majusculă „A” care indică părțile de atașare care trebuie conectate la hamul de protecție anticădere.

Individual protection equipment identification sheet / Fiche d'identification d'équipement de protection individuelle / Typenschild der Einzelpersonenschutzeinrichtung / Ficha de identificación del equipo de protección individual / Ficha de identificação do equipamento protecção individual / Identificatiefiche persoanlijke beschermingsuitrusting / Identifikationskema for personligt beskyttelsesudstyr / Henkilökohtaisen turvalaitteen tunnusiedot / Kontroll- og identifikasjonskort for individuelt verneutstyr / Identifikationsblad för individuell skyddsutrustning / Scheda d'identificazione dell'attrezzatura per la protezione individuale / Karta identyfikacyjna / идентификационная карта / Egyéni védőeszköz azonosítólapja / Fișă de identificare pentru echipament de protecție individuală / Identifikačný list zariadenia na osobnú ochranu / List za identifikaciju individualne zaštitne opreme / Идентификационен лист на лично предпазно средство / Identifikační list jednotlivého ochranného zařízení / Φύλλο προσδιορισμού ατομικού εξοπλισμού προστασίας / Тiпска плoщiца oсeбнe зашiтнe oпpeмe / Kிழ்சel கொறுசு eкiрman тaпimлaмa formu:



	<p>Equipment Type / Type d'équipement / Art der Einrichtung / Tipo de equipo / Tipo de equipamento / Type uitrustung / Type udstyr / Laitteen tyyppi / Utstyrstyre / Typ Av utrustning / Tipo d'attrezzatura / Nazwa wyposaenia / Тип средства индивидуальной защиты / Eszköz típusa / Tip de echipament / Typ zariadenia / Vrsta opreme / Тип оборудване / Тур zařízení / Τύπος εξοπλισμού / Vrsta opreme / Ekipman Tipi:</p>	<p>.....</p>
	<p>Model Identification / Identification du modèle / Modell / Identificación del modelo / Identificação do modelo. / Identificatie model / Modells identifikation / Mallin tunnus / Modellidentifikasjon / Identifering av modellen / Identificazione del modello / Identifikacia modelu / Артикул / Modell azonosítója / Identificare model / Identifikácia modelu / Model Identifikacija / Идентификация на модела / Identifikace modelu / Προσδιορισμός του μοντέλου / Model / Model Tanımlaması:</p>	<p>.....</p>
	<p>Brand / Marque commerciale / Handelsbezeichnung / Marca comercial / Marca comercial / Handelsmerk / Varemærke / Tavaramerkki / Varemerke / Varumärke / Marca commerciale / Знак товарowy / товарный знак / Márka / Marca comercial / Značka / Marka / Марка / Знаčka / Εμπορική ονομασία / Blagovna znamka / Marka:</p>	<p>Miller®</p>

<p>Manufacturer / Fabricant / Hersteller/Fabricante / Fabricante / Fabrikant/Fabrikant / Valmistaja / Producent/Tillverkare / Produttore / Producent / производитель / Gyártó / Fabricant / Výrobca / Proizvodáč / Производител / Výrobce / Κατασκευαστής / Proizvajalec / Imalatçı:</p>	<p>Honeywell Fall Protection France SAS 35-37, rue de la Bidauderie 18100 VIERZON CEDEX - FRANCE Tél: (33) 02 48 52 40 40 Fax : (33) 02 48 71 04 97 e-mail: techniserv.hsp@honeywell.com Web: www.honeywellsafety.com</p>
<p>Serial n° / N° de série / Serien-Nr. / N.° de serie: / N.° de série / Seriennummer / Seriennummer / Sarja-numero / Seriennummer / Serie-nr / N. di serie / Nr serijny / Серийный номер / Sorozatszám / Nr. de serie / Sértové číslo / Serijski br. / Сериен № / Sértové č. / Ар. παραγωγής / Serijska številka / Serij n°:</p>	<p>...../...../.....</p>
<p>Date of manufacture / Date de fabrication / Datum der Herstellung / Fecha de fabricación / Data de fabricação / Fabricagedatum / Fremstillingsdato / Valmistuspäivämäärä/ Produktionsdato / Tillverkningsdatum / Data di fabbricazione / Data produkcji / Gyártás dátum/ Data fabricatiei /Dátum výroby / Datum proizvodnje / Дата на производство / Datum výroby / Ημερομηνία κατασκευής / Datum številka:</p>	<p>...../...../.....</p>
<p>Purchase date / Date d'achat / Kaufdatum / Fecha de compra / Data da compra / Aankoopdatum / Købsdato / Ostopäivämäärä / Innkjøpsdato / Inköpsdatum /Data di acquisto / Data zakupu / Дата приобретения / Vásárlás dátuma / Data achizitiei / Dátum zakúpenia / Datum kupnje / Дата на закупуване / Datum nákupu / Ημερομηνία αγοράς / Datum nakupa / Satın alma tarihi:</p>	<p>...../...../.....</p>
<p>Date of first use / Date de première utilisation / Datum des Ersteinsatzes / Fecha de primer uso / Data da primeira utilização / Datum eerste gebruik / Første anvendelsesdato / Kayttöönottopäivämäärä / Tatt i bruk (dato) / Datum för första användning / Data del primo utilizzo / Data wprawdzenia do użytku / Дата ввода в эксплуатацию/ Első használat dátuma / Data primei utilizări / Dátum prvého použitia / Datum prve uporabe / Дата на първа употреба / Datum prvniho použití / Ημερομηνία πρώτης χρήσης / Datum prve uporabe / İlk kullanim tarihi:</p>	<p>...../...../.....</p>



Honeywell Fall Protection France SAS
35 - 37, rue de la Bidauderie
18100 VIERZON - France